

**OFF-
ROAD
LIVIN'**

can-am[®]



2021 ACCESORIOS
EDICIÓN PARA EUROPA,
ORIENTE MEDIO Y ÁFRICA

**MAVERICK TRAIL
MAVERICK SPORT**

YA LO TENEMOS TODO AQUÍ, SOLO TE QUEDA PONERLO A PRUEBA.



AJUSTABLE Y COMPATIBLE



PARA NOSOTROS INNOVAR ES PAN COMIDO. TODOS NUESTROS ACCESORIOS SE ALÍAN NADA MÁS ABRIR LA CAJA. EMPIEZA ESCOGIENDO UNO. Y LUEGO ALGUNO MÁS.

ESTILO E IMAGEN



LOS ACCESORIOS DE ANTAÑO, AHORA ACTUALIZADOS. NO SON SOLO FACHADA, TAMBIÉN RINDEN AL MÁXIMO. TOTALMENTE IMPACTANTES

CALIDAD Y SEGURIDAD



NUESTROS ACCESORIOS CAN-AM SALEN PERFECTOS A LA PRIMERA. Y POR SI FUERA POCO AÑADIMOS 2 AÑOS DE GARANTÍA. VEN A VERNOS. INSTÁLALOS TÚ MISMO O EN UN CONCESIONARIO AUTORIZADO.

can-am

**2 AÑOS DE GARANTÍA
LIMITADA BRP**

Para los accesorios Can-Am, piezas originales y productos de marcas colaboradoras vendidas por BRP. Incluye los artículos instalados por ti o por un concesionario BRP autorizado.

can-am
MAVERICK TRAIL
MAVERICK SPORT

1
2
0
2

**CORONA TU VEHÍCULO
PARA CUALQUIER COSA.**

Adáptate a las condiciones con el techo de instalación por pernos perfecto.

Pág. 9



4 ACCESORIOS

- 4 Inspiración en pack
- 9 Techos
- 13 Cabinas semirrígidas y flexibles
- 14 Parabrisas y retrovisores
- 18 Puertas
- 21 Protección posterior contra el viento

**CONTROL TOTAL DE
FLUJO DE AIRE**

Totalmente abierto o cerrado, o en cualquier punto intermedio, con tan solo pulsar un botón.

Pág. 14



**PROMOUNT
— PLOWS**

**EL PODER DE LA EFICACIA EN EL
EMPUJE**

Con un diseño dedicado a la eficacia, Can-Am reimaginó la pala por completo, del bastidor a la hoja.

Pág. 65

22 Protectores de chasis

23 Parachoques y protectores

32 Asientos

33 LinQ: carga y descarga con máxima facilidad

38 Accesorios de carga y almacenamiento

40 Portaequipajes y soportes

44 Luces

49 Sistemas de audio y comunicación

52 Accesorios eléctricos y electrónicos

56 Cabrestantes y enganches

58 Alto rendimiento

62 Sistemas de oruga Apache™

65 Palas de trabajo ProMount

69 Remolcado / Neumáticos y llantas



APACHE
TRACK SYSTEMS

**EL TERRENO YA NO ES
NINGÚN LÍMITE.**

Aprovecha tu vehículo Can-Am al máximo en todo lo que te propongas este invierno.

Pág. 62



**EL FIN DE LAS CUERDAS Y LAS
SUJECIONES ELÁSTICAS**

Pág. 33



Busca este logotipo en el catálogo para obtener recomendaciones de los expertos sobre repuestos y accesorios innovadores, esenciales y populares que te ayudarán a personalizar tu máquina todoterreno perfecta.

CAN-AMOFFROAD.COM

© 2020 Bombardier Recreational Products Inc. (BRP). Reservados todos los derechos. ®, ™ y el logotipo de BRP son marcas comerciales de BRP o de sus filiales. CARLISLE es una marca comercial de Carlisle Companies. CHAMUDE e HIPORA son marcas registradas de Kolon Industries Inc. CLARINO es una marca comercial de Kuraray Co. Ltd. COOLMAX y THERMOLITE son marcas registradas de INVISTA para tejidos resistentes. DRIRELEASE es una marca registrada de Optimer Inc. FOX es una marca registrada de Fox Racing Canada. GARMIN y MONTANA son marcas registradas de Garmin Ltd. iPod es una marca registrada de Apple Inc. KOLPIN, GUN BOOT e IMPACT son marcas registradas de Kolpin Powersports Inc. KYB es una marca registrada de Kayaba. MicroSD es una marca registrada de SD Card Association. Mud Lite XTR y SS312 son marcas comerciales de ITP Tires. NEXT G-1 VISTA es una marca comercial de Next Camo LLC. NGK es una marca registrada de NGK Spark Plugs Ltd. PRIMALOFT GOLD y PRIMALOFT BLACK son marcas registradas de Albany International Corp. TEFLON, TEFLON HT y KEVLAR son marcas comerciales de E.I. DuPont de Nemours & Co. TWINAIR es una marca comercial de Twin Air USA. UNI es una marca comercial de UNIFILTER Inc. VELCRO es una marca registrada

de Velcro Industries. WARN es una marca comercial de Warn Industries Inc. YUASA es una marca registrada de YUASA Batteries Inc. ZILLA y BIGHORN 2.0 son marcas comerciales de Maxxis. SCOTT es una marca comercial de Scott Sports SA. Las siguientes marcas comerciales pertenecen a sus titulares respectivos: BLUETOOTH, CREE, DURO, DWT, HELLA, ITP, KENDA, MOSSY OAK, RAM, SUR LAST, VISION, XPS y YOSHIMURA. DRAGONFIRE es una marca comercial de KRANSCO. Baja Designs es una marca registrada de Baja Designs Inc. S3 POWERSPORTS es una marca comercial de S3 Power Sports LLC. Algunos modelos aquí descritos pueden incluir equipamiento opcional. Los precios (si se muestran) están basados en las recomendaciones del fabricante. Es posible que los concesionarios y los distribuidores de los productos apliquen precios distintos. Impuestos no incluidos para Canadá y Estados Unidos. Según la ubicación, los productos vienen distribuidos por BRP US Inc., Bombardier Recreational Products Inc., BRP European Distribution SA, BRP Finland Oy, BRP Australia Pty Ltd. o BRP Brasil Motorsports LTDA. BRP se reserva el derecho de anular o modificar en cualquier momento especificaciones, precios, diseños, prestaciones o equipamiento sin que ello suponga ninguna obligación.

ALTO RENDIMIENTO

¿LISTO PARA DAR CUENTA DE LA APARIENCIA DE RECIÉN SALIDO DE FÁBRICA DE TU MAVERICK SPORT?



MAVERICK SPORT

Elige... Packs de alto rendimiento BÁSICO, AVANZADO Y EXTREMO preparados por expertos para llevar tu Can-Am a un nivel superior. O simplemente combina los accesorios a tu manera para crear tu propio pack.

BÁSICO	715003831	Techo de aluminio Lonestar Racing	Pág. 11
	715004871	Parachoques delantero Lonestar Racing	Pág. 28
	715004873	Parachoques trasero Lonestar Racing	Pág. 28
	295100698	Caja de refrigeración LinQ de 16 litros	Pág. 35
AVANZADO	+		
	715004875	Deslizadores Lonestar Racing	Pág. 29
	715004872	Barra de intrusión delantera Lonestar Racing	Pág. 29
	715005414	Barra de intrusión trasera Lonestar Racing	Pág. 29
	710006028	Barra de sonido Wet Sounds Stealth 6 Ultra HD	Pág. 50
	715004007	Barra de iluminación LED doble de 99 cm	Pág. 45
EXTREMO	+		
	715004877	Soportes Lonestar Racing para barra de iluminación LED	Pág. 48
	+		
	715004876	Soporte de rueda de repuesto Lonestar Racing	Pág. 29
	715004878	Placa de matrícula Lonestar Racing	Pág. 29
	715004234	Arnés de 4 puntos (conductor)	Pág. 32
	715004235	Arnés de 4 puntos - Pasajero	Pág. 32
715004452	Tubo de escape Yoshimura de fácil instalación	Pág. 60	
715004902	Separador de partículas S&B	Pág. 61	

ACCIÓN

ACCESORIOS DISEÑADOS PARA LA PISTA QUE OPTIMIZAN TU VEHÍCULO A LA PERFECCIÓN



MAVERICK TRAIL

Elige... Packs de acción BÁSICO, AVANZADO Y EXTREMO preparados por expertos para llevar tu Can-Am a un nivel superior. O simplemente combina los accesorios a tu manera para crear tu propio pack.

BÁSICO	715006218	Techo deportivo	Pág. 10
	715003656	Parabrisas integral con recubrimiento protector	Pág. 16
	715005887	Ventana trasera flexible	Pág. 21
	715003680	Parachoques delantero Trail	Pág. 24
	715007109	Parachoques trasero Trail	Pág. 24
	715003701	Tapa de caja de carga todoterreno	Pág. 38
AVANZADO	+		
	715003639	Retrovisores laterales	Pág. 17
	715003689	Deslizadores	Pág. 26
	715004912	Protectores de esquinas delanteras	Pág. 25
	715004958	Aletas de guardabarros de 51 mm	Pág. 26
	715003672	Sistema de audio Wet Sounds completo	Pág. 50
EXTREMO	715002934	Barra de iluminación LED doble de 38 cm	Pág. 45
	+		
	715006347	Kit de protección de chasis de polietileno de ultra alto peso molecular (HMWPE)	Pág. 22
	715004471	Soporte de rueda de repuesto	Pág. 42
	715003692	Protectores de luces traseras	Pág. 26
710006820	Luces LED Squadron Sport de Baja Designs	Pág. 44	
715006110	Cabrestante Warn VRX 45	Pág. 48	

INVIERNO

TRABAJA O JUEGA SIN LIMITACIONES, INCLUSO EN LA NIEVE MÁS PROFUNDA, CON UN SISTEMA DE ORUGA APACHE Y LA PALA PROMOUNT. TU CAN-AM FUE CREADO PARA CONVERTIRSE EN GUERRERO DEL INVIERNO.



MAVERICK TRAIL

Elige... Los packs BÁSICO y AVANZADO preparados por expertos son la mejor forma de añadir con rapidez mejoras para condiciones de frío, y también kits de oruga y pala para ampliar aún más el uso durante el invierno. O, si lo prefieres, combina los accesorios a tu manera para crear el Maverick Trail perfecto para la nieve.

BÁSICO	715003618	Cobertura de cabina flexible	Pág. 13
	715003678	Sistema de deshielo, calefacción y ventilación	Pág. 53
AVANZADO	+		
	715003638	Retrovisor central panorámico	Pág. 17
	715003771	Extensión de portaequipajes LinQ	Pág. 42
	710006028	Barra de sonido Wet Sounds Stealth 6 Ultra HD	Pág. 50
	715004500	Funda calefaccionada para barra de agarre	Pág. 53
	715004283	Volante calefaccionado	Pág. 53
	715004501	Funda calefaccionada para asiento	Pág. 53
	715003665	Luces LED tipo foco de 9 cm	Pág. 46
715003666	Luces LED para conducción de 9 cm	Pág. 46	
ORUGAS	715005103	Orugas Apache 360 LT	Pág. 64
	715004833	Kit de montaje de oruga Apache 360 LT	Pág. 64
PALA DE TRABAJO	715006417	Cabrestante Can-Am HD 4500-S	Pág. 56
	715005201	Kit de pala de acero Can-Am ProMount de 152 cm	Pág. 66
	715004204	Extensión de bastidor Can-Am ProMount <i>* Requerida solo con instalación de orugas Apache</i>	Pág. 68
	715004206	Marcadores de bordes Can-Am ProMount	Pág. 68
	715004207	Alerones laterales Can-Am ProMount	Pág. 68

AVENTURA

ENSEÑA A TUS AMIGOS LO QUE ES LA VERDADERA AVENTURA CON EMOCIONANTES ACCESORIOS PARA MAVERICK SPORT.



MAVERICK SPORT MAX

Elige... Packs para aventura **BÁSICO**, **AVANZADO** Y **EXTREMO** preparados por expertos para llevar tu Can-Am a un nivel superior. O simplemente combina los accesorios a tu manera para crear tu propio pack.

BÁSICO	715004704	Techo deportivo (MAX)	Pág. 10
	715003658	Parabrisas eléctrico articulado	Pág. 15
	715006113	Ventana trasera de policarbonato	Pág. 21
	715003680	Parachoques delantero Trail	Pág. 24
	715007109	Parachoques trasero Trail	Pág. 24
	715004301	Caja de herramientas LinQ	Pág. 35
	295100698	Caja de refrigeración LinQ de 16 litros	Pág. 35
AVANZADO	715004708	Portaequipajes LinQ con mecanismo de giro	Pág. 41
	+		
	715003639	Retrovisores laterales	Pág. 17
	715004007	Barra de iluminación LED doble de 99 cm	Pág. 45
	715003668	Luz trasera para techo	Pág. 48
EXTREMO	715003672	Sistema de audio Wet Sounds completo	Pág. 50
	715004095	Baca Adventure	Pág. 40
	+		
	715006351	Kit de protección de chasis de polietileno de ultra alto peso molecular (HMWPE)	Pág. 22
715004794	Bolsa de almacenamiento central extraíble	Pág. 39	
715004452	Tubo de escape Yoshimura de fácil instalación	Pág. 60	

TECHOS CAN-AM

Fabricados con materiales de alta calidad en consonancia con tu Can-Am, nuestros techos crean una barrera robusta, ligera y resistente contra los elementos.



ADAPTACIÓN Y COMPATIBILIDAD



CALIDAD Y FIABILIDAD



ESTILO Y VISIÓN



HECHOS PARA TU VEHÍCULO

Con las mismas prestaciones de diseño, adaptación, acabado y calidad premium que caracterizan a toda la gama.

100%
integrados

en el diseño de todos los componentes de cabina Can-Am.

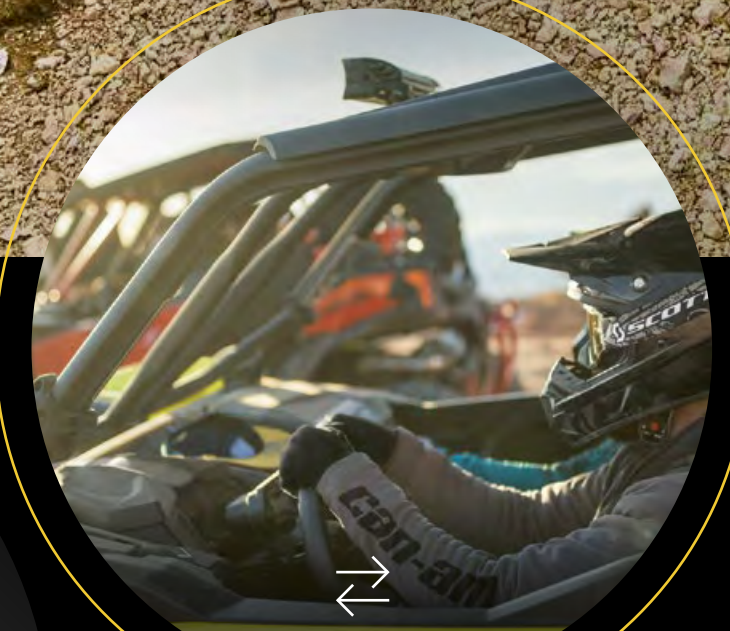

Hazlo
TUYO

Las opciones de techo son la plataforma perfecta para numerosos accesorios Can-Am que verdaderamente transforman tu Maverick Trail o Maverick Sport.



TECHO CON TOLDO Y VISERA SOLAR

- Tejido de alto rendimiento hecho de poliéster teñido resistente a la radiación UV.
- Toldo flexible con visera rígida que permite el almacenamiento del toldo enrollado y el montaje de luces opcionales.
- Compatible con todos los parabrisas, excepto con el parabrisas de vidrio con escobillas.

Maverick Trail, Maverick Sport
715003661

Maverick Sport MAX
715004792

**TECHO DEPORTIVO**

- Excelente protección contra los elementos.
- Permite instalar luces sobre el techo.
- Compatible con todos los parabrisas.

Maverick Trail, Maverick Sport
715006218

Maverick Sport MAX
• Robusta construcción de HMWPE termoformado.
715004704

**SABIA ELECCIÓN**

Más que un techo deportivo: es una plataforma para añadir, con gran facilidad y adaptación perfecta, accesorios de iluminación, parabrisas, sistemas de sonido y protección ante intrusión.



REFUERZA LA CORAZA DE TU BESTIA.

LONESTAR RACING ES LA MARCA DE ACCESORIOS DE RENDIMIENTO PROBADO EN COMPETICIÓN QUE, ADEMÁS, DESTACAN POR SU ESTILO Y RESISTENCIA.

NOVEDAD PROVENT ROOF MODULE KIT

- Provides fresh air into the cab area.
- Optimal performance with full cab enclosure.
- 4 vents provide infinite adjustment of air flow for driver and passenger.
- Filter and pre-filter to limit dust intrusion.
- Easy cleaning of filter and pre-filter.
- Patent pending water management system to keep water out of cabin while maintaining air flow.
- Outer plug closes air intake completely for winter or heavy weather.
- Not compatible with roof mounted LED bars, roof racks or roof liners.
- Requires ProVent Roof Module Adapter Kit (715005213), no requirement for Can-Am Aluminium Roof.

Maverick Trail, Maverick Sport
715005279

NOVEDAD PROVENT ROOF MODULE ADAPTER KIT FOR SPORT ROOF

- (Not illustrated)
- Adapter for fitting ProVent Roof Module Kit onto Maverick Sport or Maverick Trail Sport Roof.
 - Includes roof adapter and hardware.
 - Requires ProVent Roof Module Kit (715005279).

Maverick Sport, Maverick Trail
715005213

**SABIA ELECCIÓN****TECHO DE ALUMINIO LONESTAR RACING**

- Apariencia de perfil bajo inspirada en competición con visera frontal integrada para ofrecer protección y rendimiento deslumbrantes.
- Techo de aluminio de 2,1 mm para disfrutar de protección contra los elementos, ligera y duradera.
- Compatible con soportes Lonestar Racing para barra de iluminación LED doble de 99 cm.
- No compatible con parabrisas integrales, ventana trasera rígida, barras de intrusión Can-Am y panel de interruptores elevado.

Maverick Trail, Maverick Sport
 ■ 715005137 • Negro
 ■ 715003831 • Rojo Can-Am
Maverick Sport MAX
 ■ 715004892 • Rojo Can-Am





Dragonfire
FOR **can-am**

RESISTENCIA PROBADA EN PISTA

ESTILO Y
RESISTENCIA QUE
COMPLEMENTAN LA
APARIENCIA Y LA
PROTECCIÓN
INCONFUNDIBLES DE
LOS ACCESORIOS
DRAGONFIRE.

TECHO DE ALUMINIO DRAGONFIRE

- Techo de aluminio perfilado resistente y ligero con acabado pulverizado muy duradero.
- Diseño de líneas elegantes a juego con la carrocería de tu vehículo que favorece una fantástica apariencia general.
- No compatible con parabrisas de vidrio 715003652 & 715003653.

Maverick Trail, Maverick Sport
715004458

Maverick Sport MAX
715004891



ENVUÉLVETE EN CONFORT

COBERTURA DE CABINA FLEXIBLE

- Excelente cobertura de cabina flexible que ofrece protección y confort contra los elementos.

Maverick Trail

Incluye:

- Techo deportivo
- Parabrisas integral con recubrimiento protector
- Paneles flexibles superiores para puerta
- Panel trasero flexible
- Kit de cierre para puertas
- Requiere puertas de media altura en los modelos 800 Base y 800 DPS, y en todos los modelos de categoría T.
- No compatible con puertas deportivas de media altura.

715003618

Maverick Trail / Maverick Sport

- Se puede instalar en Maverick Trail equipado con puertas deportivas de media altura o en modelos Maverick Sport.
- Puertas deportivas de media altura requeridas para modelos de categoría T.

Incluye:

- Techo deportivo
- Parabrisas integral con recubrimiento protector
- Paneles flexibles superiores para puerta
- Panel trasero flexible

715004724

Maverick Sport MAX

- Puertas deportivas de media altura requeridas para modelos de categoría T.

Incluye:

- Techo deportivo
- Parabrisas integral con recubrimiento protector
- Paneles flexibles superiores para puerta
- Panel trasero flexible

715004725

COBERTURA DE CABINA SEMIRRÍGIDA

(No se muestra)

- Se puede instalar en Maverick Trail equipado con puertas deportivas de media altura o en modelos Maverick Sport.
- Puertas deportivas de media altura requeridas para modelos de categoría T.

Incluye:

- Techo deportivo
- Parabrisas de vidrio con escobillas
- Panel de interruptores elevado
- Paneles flexibles superiores para puerta
- Ventana trasera de policarbonato

Maverick Trail, Maverick Sport

619400119



MAVERICK TRAIL



MAVERICK SPORT MAX

DISEÑA TU PROPIA CABINA.

ELIGE LOS ACCESORIOS
QUE PREFIERAS Y CREA O
COMPLETA TU PROPIA
CABINA.



Componentes 100% modulares diseñados para funcionar en conjunción:

TECHOS PÁG. 9

PARABRISAS PÁG. 14

PUERTAS PÁG. 18

VENTANAS TRASERAS PÁG. 21

PARABRISAS CAN-AM

Desarrollados junto con tu Maverick Sport y Maverick Trail para garantizar la integración, la apariencia y el rendimiento perfectos.



**ADAPTACIÓN Y
COMPATIBILIDAD**



**CALIDAD Y
FIABILIDAD**



**ESTILO Y
VISIÓN**



RETENES CENTRALES

Instalación y desmontaje con gran rapidez y facilidad según necesidades y condiciones cambiantes.



Revestimiento Quantum⁺

Nuestro parabrisas integral está hecho de policarbonato con recubrimiento protector Quantum⁺ de alta resistencia a los impactos para garantizar alta durabilidad.

100% integrados

La jaula perfilada de serie de tu Can-Am favorece la instalación sencilla de nuestros accesorios, con integración perfecta.

PARABRISAS ELÉCTRICO ARTICULADO

Permite la rápida adaptación a condiciones cambiantes mediante el ajuste del parabrisas sobre la marcha.

PARABRISAS Y RETROVISORES

CONTROL TOTAL DE FLUJO DE AIRE

El primer parabrisas eléctrico ARTICULADO DEL SECTOR



TOTALMENTE ABIERTO
para ofrecer visibilidad y ventilación óptimas



INFINITAS POSIBILIDADES DE APERTURA PARCIAL según preferencias de protección, visibilidad y flujo de aire



TOTALMENTE CERRADO
para obtener máxima protección contra los elementos

PARABRISAS ELÉCTRICO ARTICULADO

- El parabrisas eléctrico articulado está equipado con pistones eléctricos que permiten al piloto ajustar el grado de apertura del parabrisas con tan solo pulsar un botón.
- El parabrisas está fabricado en policarbonato con recubrimiento protector, junta de caucho en todo el contorno y sección superior tintada.
- Permite la rápida adaptación a condiciones cambiantes mediante el ajuste del parabrisas sobre la marcha.
- Se puede abrir por completo para disfrutar de visibilidad y ventilación óptimas, cerrar totalmente para obtener máxima protección contra los elementos o abrir parcialmente en grados distintos según preferencias de protección, visibilidad y flujo de aire.
- Compatible con techos Can-Am.

Maverick Trail, Maverick Sport, Maverick Sport MAX
715003658



SABIA ELECCIÓN

El parabrisas eléctrico articulado está equipado con potentes pistones eléctricos que permiten ajustar el grado de apertura rápidamente, con tan solo pulsar un botón.



PARABRISAS DE VIDRIO

- Parabrisas integral de vidrio laminado y curvado con marco metálico.
- Proporciona excelente claridad óptica.
- Ofrece sellado hermético de la jaula, y protege a conductor y pasajero contra los elementos.
- Para uso obligatorio con kit de escobillas y limpiaparabrisas (715003654) con el fin de mantener la visibilidad en condiciones de conducción difíciles, por ejemplo, en entornos de barro.
- Debe utilizarse con protección posterior contra el viento.
- No presenta conformidad con estándares CE.

Maverick Trail, Maverick Sport, Maverick Sport MAX
715003653



PARABRISAS INTEGRAL CON RECUBRIMIENTO PROTECTOR

- Parabrisas integral de policarbonato con recubrimiento protector Quantum¹ de alta resistencia a los impactos.
- Construcción de policarbonato perfilado para ofrecer rigidez mejorada.
- Proporciona excelente claridad óptica y resistencia superior contra la abrasión.
- Ofrece sellado hermético de la jaula, y protege a conductor y pasajero contra los elementos.
- Debe utilizarse con protección posterior contra el viento.
- Instalación y desmontaje sin herramientas con gran rapidez y facilidad.

Maverick Trail, Maverick Sport, Maverick Sport MAX
715003656

SABIA ELECCIÓN

El revestimiento Quantum¹ proporciona excelente claridad óptica y resistencia superior contra la abrasión.



PARABRISAS DE VIDRIO CON ESCOBILLAS

(No se muestra)

- Parabrisas integral de vidrio laminado y curvado con marco metálico.
- Proporciona excelente claridad óptica.
- Ofrece sellado hermético de la jaula, y protege a conductor y pasajero contra los elementos.
- Escobilla de velocidad única con dispensador de líquido limpiaparabrisas.
- Requiere el panel de interruptores elevado (715003669) para la instalación.
- Debe utilizarse con protección posterior contra el viento.
- No presenta conformidad con estándares CE.

Maverick Trail, Maverick Sport, Maverick Sport MAX
715003652

KIT DE ESCOBILLAS Y LIMPIAPARABRISAS

- Forma ideal de mantener el parabrisas despejado en condiciones de lluvia o durante la conducción por agua y barro.
- Incluye escobilla de velocidad única, dispensador de líquido limpiaparabrisas y estructura de montaje de parabrisas.
- Para uso exclusivo con parabrisas de vidrio (715003653).
- Requiere el panel de interruptores elevado (715003669) para la instalación.
- No presenta conformidad con estándares CE.

Maverick Trail, Maverick Sport, Maverick Sport MAX
715003654



PARABRISAS INTEGRAL

- Parabrisas integral de policarbonato de gran durabilidad y alta resistencia a los impactos.
- Construcción de policarbonato perfilado para ofrecer rigidez mejorada.
- Ofrece sellado hermético de la jaula, y protege a conductor y pasajero contra los elementos.
- Material antiamarilleamiento, antiarañazos y antigrietas que ofrece gran claridad óptica y excelente resistencia a la radiación UV.
- Debe utilizarse con protección posterior contra el viento.
- Instalación y desmontaje sin herramientas con gran rapidez y facilidad.

Maverick Trail, Maverick Sport, Maverick Sport MAX
715003655



DEFLECTORES LATERALES EN PARABRISAS

- Deflectores de flujo de aire fabricados en policarbonato transparente montados a cada lado de la jaula.
- No compatibles con puertas integrales.
- Se venden por pares.
- Compatibles con todos los parabrisas.

Maverick Sport, Maverick Sport MAX, Maverick Trail
715004310



- Pueden ajustarse a tres posiciones diferentes para controlar el flujo de aire en cabina con un parabrisas integral instalado:
 - 1) Desvío exterior para reducir la turbulencia y el flujo de aire en cabina.
 - 2) Desvío interior para incrementar el flujo de aire en cabina.
 - 3) Ventilación del parabrisas para reducir la niebla.

PARABRISAS CON AIREACIÓN

- High-impact-resistant Quantum¹ hardcoated polycarbonate full windshield.
- Controllable vents to manage air flow.
- Channels air into the cabin, defogs windshield, fully closes to eliminate air flow.
- One upper vent and one lower vent with pre-filters.
- Provides excellent optical clarity and better abrasion resistance.
- Protects driver and passenger from the elements.
- Quick and easy tool-less installation or removal.
- Not compatible with LoneStar Racing roofs, Wiper kits & Wet Sounds Stealth 6 Ultra HD Can-Am Edition Sound Bar.

Maverick Trail, Maverick Sport, Maverick Sport MAX
715005210



SABIA ELECCIÓN

Desvío sencillo del flujo de aire en la cabina para mejorar el confort y evitar el polvo.



PARABRISAS DE MEDIA ALTURA

- Construcción de policarbonato perfilado para ofrecer rigidez mejorada.
- Material antiamarilleamiento, antiarañazos y antigrietas que ofrece gran claridad óptica y excelente resistencia a la radiación UV.
- Protección contra los elementos para conductor y pasajero.
- Presenta un reborde en ángulo invertido para desviar el flujo de aire.
- Instalación y desmontaje sin herramientas con gran rapidez y facilidad.

Maverick Trail, Maverick Sport, Maverick Sport MAX

TRANSPARENTE

715003657



TINTADO

715005280



RETROVISORES LATERALES

- Fabricación en nylon negro 6/6 de alta resistencia y montura de aluminio de fundición revestido.
- Ajuste dual (horizontal y vertical) para adaptación a cualquier piloto.
- Formato convexo que favorece un campo de visión óptimo.
- Pivotes por resorte que permiten plegar los espejos por completo.
- Se venden por pares.

Maverick Trail, Maverick Sport, Maverick Sport MAX
715003639



RETROVISOR CENTRAL PANORÁMICO

- Retrovisor convexo que ofrece ángulo de visión ampliado.
- Garantiza visibilidad mejorada.
- Se puede utilizar con o sin techo y parabrisas.

Maverick Trail, Maverick Sport, Maverick Sport MAX
715003638



RETROVISOR CENTRAL PANORÁMICO DEPORTIVO

- Retrovisor convexo para mayor amplitud de visión posterior.
- Diseño de rótula con perilla de ajuste preciso multiángulo.
- Se puede utilizar con o sin techo y parabrisas.
- No debe usarse en carretera.

Maverick Trail, Maverick Sport, Maverick Sport MAX
715004924



PUERTAS CAN-AM

Desarrollo simultáneo con tu Maverick Sport y Maverick Trail. Confort, protección y gran estilo para rendir con éxito en cualquier pista.



ADAPTACIÓN Y
COMPATIBILIDAD



CALIDAD Y
FIABILIDAD



ESTILO Y
VISIÓN

100%
integrados

Todas nuestras puertas se integran a la perfección con tu vehículo.



PANELES FLEXIBLES SUPERIORES PARA PUERTA

Abre o cierra rápidamente la cabina mediante ventanas con cremallera fabricadas en resistente vinilo laminado pulido.



Protección óptima contra los elementos

Las puertas Can-Am ofrecen sellado óptimo con un bastidor de instalación firme en la jaula.



Desmontaje sin herramientas

Una vez instaladas, las puertas pueden retirarse en cuestión de segundos en días de sol y calor.



PUERTAS TRAIL DE MEDIA ALTURA

- Puertas de media altura de polipropileno moldeado para integración perfecta con el estilo del vehículo.
- Marco metálico para ofrecer un nivel superior de rigidez.
- Imprescindible para disfrutar de confort adicional en cabina.
- Favorecen el formato estrecho del vehículo para la conducción en el espacio reducido de la pista.
- Embellecedor de puerta requerido para completar kit de puerta (de venta por separado).
- De serie en los modelos 1000 Base y 1000 DPS.
- Se venden por pares.

Maverick Trail
715004418



EMBELLECEDOR DE PUERTA

- Panel de color a juego para las puertas Trail de media altura.
- Requerido para completar las puertas Trail de media altura (de venta por separado).
- Se venden por pares.

Maverick Trail

- 715004802 • Blanco
- 715005083 • Amarillo Sunburst
- 715006104 • Rojo Can-Am

PUERTAS DEPORTIVAS DE MEDIA ALTURA

- Puertas de media altura fabricadas en polipropileno moldeado para integración perfecta con el estilo del vehículo.
- Imprescindibles para disfrutar de confort adicional en cabina.
- Forma redondeada para incrementar el espacio en cabina.
- De serie en todos los modelos Maverick Sport.
- Pueden instalarse en modelos Maverick Trail para incrementar el espacio en cabina.
- Embellecedor de puerta requerido para completar kit de puerta (de venta por separado).
- Se venden por pares.

Maverick Trail, Maverick Sport, Maverick Sport MAX
715006217



EMBELLECEDOR DE PUERTA

- Panel de color a juego para las puertas deportivas de media altura.
- Requerido para completar las puertas deportivas de media altura (de venta por separado).
- Se venden por pares.

Maverick Trail, Maverick Sport, Maverick Sport MAX

- 715006216 • Negro carbón
- 715006105 • Rojo Can-Am

PANELES FLEXIBLES SUPERIORES PARA PUERTA

- Sección de tejido superior de las puertas con marco de acero resistente.
- Ofrecen sellado hermético de la jaula, y protegen a conductor y pasajero contra los elementos.
- Convierten las puertas de media altura en puertas integrales para completar la cobertura de cabina.
- Ventanas con cremallera fabricadas en vinilo laminado pulido para aumentar la ventilación.
- Fácil de retirar en días soleados y calurosos.
- Para obtener sellado óptimo, debe utilizarse con el techo deportivo.

Maverick Trail, Maverick Sport

- Se pueden instalar en Maverick Trail equipado con puertas deportivas de media altura o con las puertas de media altura estándar en modelos Maverick Sport.
- No compatibles con las puertas Trail de media altura ni con las puertas de media altura estándar en modelos Maverick Trail.

715004718

Maverick Sport MAX

- Incluidos paneles flexibles superiores para puertas delanteras y traseras.

715004727

Maverick Trail

- Para instalación exclusiva con las puertas Trail de media altura o con las puertas de media altura estándar en modelos Maverick Trail.
- No compatibles con las puertas deportivas de media altura ni con las puertas de media altura estándar en modelos Maverick Sport.

715003620



SABIA ELECCIÓN

Ofrece sellado hermético de la jaula, y protege a conductor y pasajero contra los elementos.

KIT DE CIERRE PARA PUERTAS

(No se muestra)

- Mejora el sellado de puertas para ofrecer protección contra los elementos y proporciona confort de cabina adicional.
- Incluido en el kit de cobertura de cabina flexible (715003618).
- No compatible con puertas deportivas de media altura.
- Compatible con las puertas Trail de media altura o con las puertas de serie de Maverick Trail.

Maverick Trail

715004773

PROTECTORES DE RODILLA PARA PUERTA CON ALMACENAMIENTO

- Almohadilla para puerta con bolsillo integrado.
- Protegen las piernas de conductor y pasajeros ante el contacto directo con las puertas durante la conducción.
- Incrementan el confort en cabina.
- Requieren las puertas Trail de media altura en los modelos 800 Base y 800 DPS.
- Ofrecen espacio de almacenamiento para artículos pequeños.
- Se venden por pares.
- No compatible con puertas deportivas de media altura.

Maverick Trail

715003635



ALMACENAMIENTO PARA PUERTA CON ACOLCHADO DE PROTECCIÓN

- Bolsas de almacenamiento para puerta resistentes al clima y con acolchado de protección integrado.
- Ofrece almacenamiento seguro a tu equipo, y protege las piernas de conductor y pasajero contra posible contacto directo con las puertas durante la conducción.
- Cada bolsa presenta capacidad de 2 litros y compartimentos de malla interiores.
- Construcción semirrígida para ofrecer flexibilidad muy útil a la hora de guardar objetos de formas irregulares.
- De fácil instalación.
- Se venden por pares.
- Compatibles con las puertas de serie en Maverick Sport y con las puertas deportivas de media altura en Maverick Trail.
- No compatibles con las puertas de serie en Maverick Trail ni con las puertas Trail de media altura.

Maverick Trail, Maverick Sport, Maverick Sport MAX

715004914



PROTECCIÓN POSTERIOR CONTRA EL VIENTO

MANTÉNTE MÁS LIMPIO Y TÉRMICAMENTE CÓMODO INCLUSO DURANTE LA CONDUCCIÓN EN CONDICIONES EXTREMAS.



VENTANA TRASERA DE POLICARBONATO

- Ventana de policarbonato de alta resistencia a los impactos.
 - Bloquea el rebufo del parabrisas y la entrada del polvo y la lluvia para incrementar el confort en la cabina.
 - La instalación requiere el techo deportivo (715006218 o 715004704 para MAX).
 - No compatible con techo con toldo y visera solar, techo de aluminio DragonFire y techo de aluminio Lonestar Racing.
- Maverick Trail, Maverick Sport, Maverick Sport MAX**
715006113



PANEL TRASERO FLEXIBLE

- Panel trasero de plástico reforzado y resistente al clima, que ofrece buena protección contra los elementos.
 - Fabricación de tejido en poliéster teñido resistente a la radiación UV y de alto rendimiento para ofrecer excelentes prestaciones antiabrasión y antidesgarros.
 - Ventana transparente fabricada en vinilo laminado pulido.
 - Resistente a las grietas causadas por el frío.
 - Se instala de forma rápida y sencilla en la jaula antivuelco.
- Maverick Trail, Maverick Sport, Maverick Sport MAX**
715005887



LUNETAS TRASERAS

- La pantalla integral de malla en la parte trasera reduce el rebufo del parabrisas para incrementar el confort en la cabina.
 - Se instala de forma rápida y sencilla en la jaula antivuelco.
 - Marca Can-Am en formato amplio.
- Maverick Trail, Maverick Sport, Maverick Sport MAX**
715003664



SABIA
ELECCIÓN

PROTECTORES DE CHASIS HMWPE

Nuestros protectores de plástico se deslizan suave y silenciosamente por los obstáculos para ofrecer excelente protección en terrenos abruptos. Fabricados en polietileno de ultra alto peso molecular (HMWPE) termoformado resistente a la abrasión de 10 mm de espesor.

- ✓ Más ligero que el aluminio
- ✓ Excelente capacidad antigrietas
- ✓ Alta resistencia a los impactos

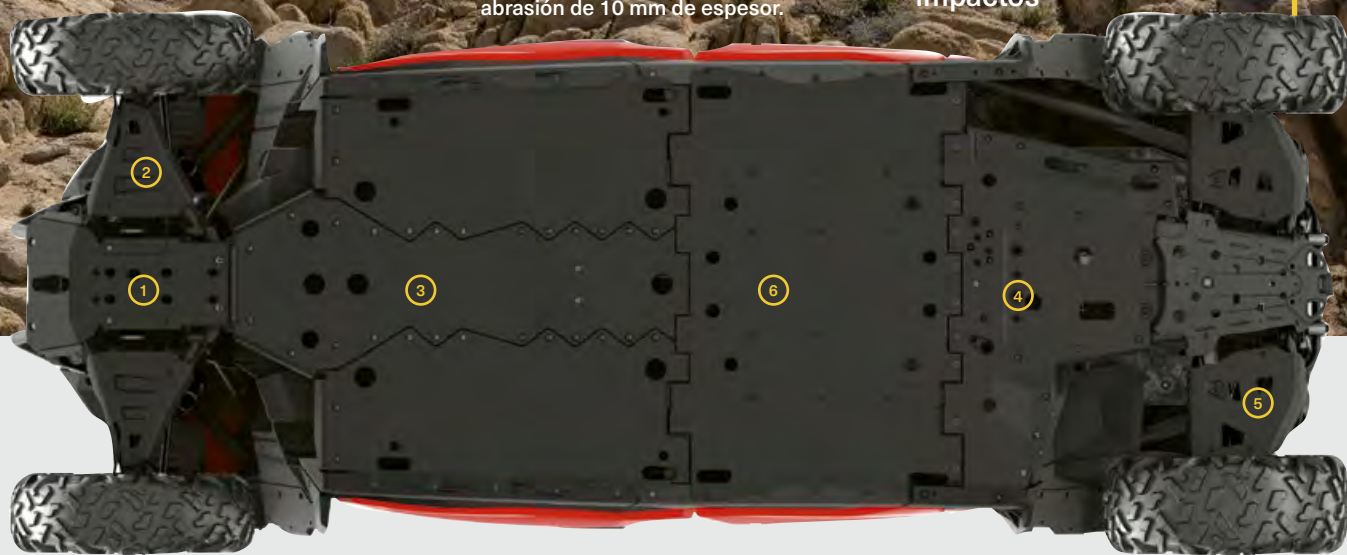

Equipa tu Maverick Sport o Maverick Trail con el kit de protección completo, o añádelo de forma individual.

	Maverick Sport y Maverick Sport Max					Maverick Trail
	2019		2020		CUALQUIER AÑO	
	Base y DPS	X mr	Base y DPS	X mr y X xc	X rc	
KIT DE PROTECCIÓN DE CHASIS DE POLIETILENO DE ULTRA ALTO PESO MOLECULAR (HMWPE)	715006348 (excepto Max) 715006352 (solo Max)	715006353	715006349 (excepto Max) 715006351 (solo Max)	715006350	—	715006346 (2019 y anteriores) 715006347 (2020)
PROTECTORES DE CHASIS HMWPE						
① PROTECTOR DE CHASIS DELANTERO DE HMWPE	715004260	715004260	715004260	715004260	(De serie en modelos X rc)	715004260
② PROTECTORES DE TRAPECIOS DELANTEROS DE HMWPE	715004270	715006340	715004270	715006340	(De serie en modelos X rc)	715003698
③ PROTECTORES DE CHASIS INFERIOR DE HMWPE · Mantienen la distancia antivuelco.	715006339	715006339	715006273	715006273	715006339 (2019) 715006273 (2020)	715006339 (2019 y anteriores) 715006273 (2020)
④ PROTECTOR DE CHASIS TRASERO DE HMWPE	715004261	715004261	715004261	715004261	715004261	715004261
⑤ PROTECTORES DE TRAPECIOS TRASEROS DE HMWPE	715004271	715006341	715004271	715006341	(De serie en modelos X rc)	715003699
⑥ PROTECTOR DE CHASIS CENTRAL DE HMWPE	715004272 (solo Max)	—	715004272 (solo Max)	—	—	—

Es posible que algunos productos mostrados no estén disponibles u homologados en tu país. Contacta tu distribuidor de BRP para obtener información referente a tu región.

PARACHOQUES CAN-AM

La resistencia para afrontarlo todo y el carácter para garantizarlo con la mera apariencia: nuestros parachoques están listos para lo que sea.



ADAPTACIÓN Y COMPATIBILIDAD



CALIDAD Y FIABILIDAD



ESTILO Y VISIÓN



RESISTENCIA SUPERIOR A LA CORROSIÓN

Los parachoques Can-Am presentan recubrimiento E-coat para ofrecer excelente protección contra la corrosión, por dentro y por fuera.



Compatibles con **ILUMINACIÓN**

Placa de montaje de luces totalmente integrada. Múltiples opciones de instalación de luces.



100% integrados

Diseñados para integrarse a la perfección con el estilo, el acabado y las capacidades de tu Maverick Sport y Maverick Trail.



S3 PARACHOQUES PARA BARRO DELANTERO

- Made of extra durable 1.5" (3.8 cm) diameter steel tubing.
- Inside and outside anti-corrosion coating with durable powder coat finish.
- Replaces stock bumper and adds superior protection for mud-riding enthusiasts.
- Integrated mount points for lights.
- Hook support anchor allows you to keep the winch hook within easy reach when riding in deep mud.
- "S3 for Can-Am" branded.
- Winch not included.

Maverick Trail, Maverick Sport, Maverick Sport MAX

- 715005121 • Negro
- 715004880 • Amarillo Sunburst

ARNÉS PARA CABRESTANTE TRASERO

(No se ilustra.)
715006008

LICENSE PLATE HOLDER

Fits with Rear Trail Bumper for T models (715007109)
715007006



S3 PARACHOQUES PARA BARRO TRASERO

- Made of extra durable 1.5" (3.8 cm) diameter steel.
- Inside and outside anti-corrosion coating with durable powder coat finish.
- Added heavy-duty protection in extreme driving conditions - protects vehicle bodywork and exhaust system.
- Permits installation of a Winch at a higher location to improve accessibility in mud-riding conditions.
- Engineered to sustain heavy winch loads without damaging the vehicle's frame.
- Compatible with Can-Am HD and WARN VRX winches - Rear Winch Harness 715006008 is required to install a Winch on the Bumper.
- Includes a License Plate Support Mount.
- Not EC Compliant
- "S3 for Can-Am" branded.
- Winch Not Included.

Maverick Trail, Maverick Sport, Maverick Sport MAX

- 715005121 • Negro
- 715004880 • Amarillo Sunburst

PARACHOQUES DELANTERO TRAIL

- Parachoques delantero fabricado en tubo de acero de 3,8 cm de diámetro de alta resistencia.
- Completa el parachoques de serie para ofrecer cobertura frontal adicional y protección esencial del vehículo en la pista.
- Revestimiento anticorrosión interior y exterior con acabado pulverizado de gran durabilidad.
- Incluye puntos de montaje integrados para instalación de luces.

Maverick Trail, Maverick Sport, Maverick Sport MAX

- 715003680 • Negro
- 715003681 • Amarillo Sunburst



PARACHOQUES TRAIL TRASERO

- Parachoques trasero fabricado en tubo de acero de 3,8 cm de diámetro de alta resistencia.
- Protege la carrocería y el sistema de escape del vehículo.
- Revestimiento anticorrosión interior y exterior con acabado pulverizado de gran durabilidad.

NOVEDAD **Maverick Trail, Maverick Sport, Maverick Sport MAX (compatible with T models)**

- 715007109 • Black
- Maverick Trail, Maverick Sport, Maverick Sport MAX (except T models)**
■ 715003684 • Sunburst Yellow



SABIA ELECCIÓN

Revestimiento anticorrosión interior y exterior con acabado pulverizado de gran durabilidad.



BARRA DE INTRUSIÓN DELANTERA

PROTECTORES DE ESQUINAS DELANTERAS

DESLIZADORES

PROTECTORES DE ESQUINAS DELANTERAS

- Tubo de acero de 3,8 cm de diámetro de alta resistencia.
- Revestimiento anticorrosión interior y exterior con acabado pulverizado de gran durabilidad.
- Proporcionan protección adicional a las esquinas delanteras del vehículo.
- La instalación requiere el parachoques delantero Trail (715003680/715003681) (no compatibles con el parachoques delantero Rancher).
- Se venden por pares.

Maverick Trail, Maverick Sport, Maverick Sport MAX

- 715004912 • Negro
- 715005230 • Amarillo Sunburst



BARRA DE INTRUSIÓN DELANTERA

- Barra de intrusión de acero adaptada perfectamente al estilo del vehículo.
- Revestimiento anticorrosión interior y exterior con acabado pulverizado de gran durabilidad.
- Ofrece protección adicional al impedir la entrada de objetos grandes en el espacio del conductor y el pasajero.
- El diseño tubular reduce puntos ciegos y obstrucciones en el campo de visión para ofrecer visibilidad mejorada.
- No compatible con parabrisas ni con los paneles flexibles superiores para puerta.

Maverick Trail, Maverick Sport, Maverick Sport MAX

715003872



PARACHOQUES DELANTERO RANCHER

- Protección de alto rendimiento con tubo de acero de 3,8 cm, ideal para entornos de rancho y granja, y usos forestales.
- Revestimiento anticorrosión interior y exterior con acabado pulverizado de gran durabilidad.
- Ofrece cobertura delantera integral y protección de faros superior.
- Protector de radiador extraíble para permitir la instalación de luces.
- Apariencia robusta.
- Not compliant with T-category vehicles

Maverick Trail, Maverick Sport, Maverick Sport MAX

715004303



PARACHOQUES TRASERO RANCHER

- Protección de alto rendimiento con tubo de acero de 3,8 cm, ideal para entornos de rancho y granja, y usos forestales.
- Revestimiento anticorrosión interior y exterior con acabado pulverizado de gran durabilidad.
- Ofrece cobertura posterior integral con protectores de luces traseras integrados.
- Not compliant with T-category vehicles

Maverick Trail, Maverick Sport, Maverick Sport MAX

715004304





PROTECTORES DE LUCES TRASERAS

PARACHOQUES TRAIL TRASERO PÁG. 24



ALETAS DE GUARDABARROS DE 76 MM

DESGLIZADORES

- Fabricación en tubo de acero de 3,8 cm de diámetro de alta resistencia.
- Revestimiento anticorrosión interior y exterior con acabado pulverizado de gran durabilidad.
- Protegen los paneles de balancines y el chasis del vehículo contra impactos de grandes obstáculos.
- Se venden por pares.

Maverick Trail, Maverick Sport
(excepto X rc)

Maverick Sport MAX
■ 715004754 • Negro

- 715003689 • Negro
- 715005228 • Amarillo Sunburst



PROTECTORES DE LUCES TRASERAS

- Revestimiento anticorrosión con acabado pulverizado de gran durabilidad.
- Estilo resistente, apariencia deportiva.
- Se venden por pares.
- No presentan conformidad con estándares CE.

Maverick Trail, Maverick Sport,
Maverick Sport MAX

715003692

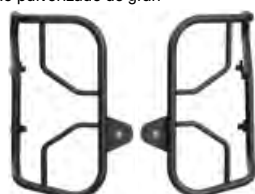

ALETAS DE GUARDABARROS DE 51 MM

- Aletas de guardabarros ampliadas con fabricación en polipropileno inyectado.
- Para mantener el barro y la suciedad fuera del vehículo.
- Diseñadas para instalación rápida y sencilla.
- Incluyen extensiones delanteras y traseras, accesorios de montaje y extensiones traseras de guardabarros (715004404).
- Incrementan la anchura general del vehículo en 8,9 cm.

Maverick Trail

715004958



EXTENSIONES TRASERAS DE GUARDABARROS

- Ayudan a mantener la luz trasera limpia de modo que la suciedad y el barro no dificulten la visibilidad. Se pueden instalar con las aletas de guardabarros de 51 mm (715003625) o con las aletas de guardabarros estándar de los modelos Maverick Sport para impedir la entrada de suciedad y barro en el espacio de carga.
- Fabricación en polipropileno inyectado para ofrecer adaptación y acabado óptimos.
- Se venden por pares.
- Incluidas con las aletas de guardabarros de 51 mm (715004958) y con las extensiones de guardabarros (715004462).

Maverick Trail, Maverick Sport,
Maverick Sport MAX

715004404



ALETAS DE GUARDABARROS DE 76 MM

- Aletas de guardabarros con fabricación en polipropileno inyectado.
- Para mantener el barro y la suciedad fuera del vehículo.
- Diseñadas para instalación rápida y sencilla.
- Incluyen extensiones delantera y trasera junto con accesorios de montaje.
- Instaladas en los modelos Maverick Trail, amplían la anchura total del vehículo en 15,3 cm.
- De serie en los modelos Maverick Sport.

Maverick Trail, Maverick Sport, Maverick Sport Max

715004959



PROTECTOR DE RADIADOR

- Resguardo metálico montado sobre el frontal del radiador para protegerlo de piedras y ramas.
- No recomendado para uso en invierno.

Maverick Trail, Maverick Sport, Maverick Sport MAX

715003700

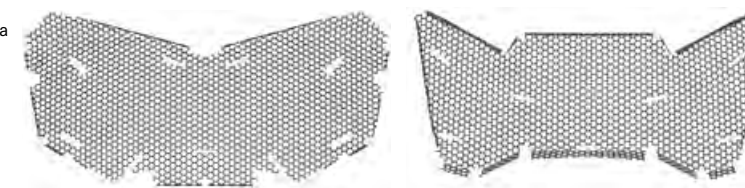

BARRA DE INTRUSIÓN DELANTERA LONESTAR RACING PÁG. 29

DESGLIZADORES LONESTAR RACING PÁG. 29

PARACHOQUES DELANTERO LONESTAR RACING

LSTAR
LONESTAR RACING for Can-Am

ALTO RENDIMIENTO CON ESTILO SIN PRECEDENTES

Con diseño de competición y una gran reputación por resistencia y estilo, los accesorios Lonestar Racing rinden tan duro como exigés.

PARACHOQUES DELANTERO LONESTAR RACING

- Diseñado para competición en concordancia con los estándares de la marca Lonestar Racing respecto a resistencia, estos elegantes accesorios optimizarán también el impacto visual de tu vehículo.
- Fabricación en tubo de acero de 3,8 cm de diámetro con acabado pulverizado muy duradero.
- Extremo torneado con logotipo Lonestar Racing.
- Compatible con cabrestantes y guiacabos con escobén de cuerda sintética.

Maverick Trail, Maverick Sport, Maverick Sport MAX

- 715005131 • Negro
- 715004871 • Rojo Can-Am



PARACHOQUES TRASERO LONESTAR RACING

- Diseñado para competición en concordancia con los estándares de la marca Lonestar Racing respecto a resistencia, estos elegantes accesorios optimizarán también el impacto visual de tu vehículo.
- Fabricación en tubo de acero de 3,8 cm de diámetro con acabado pulverizado muy duradero.
- Extremo torneado con logotipo Lonestar Racing.
- Proporciona protección adicional al sistema de escape y la parte posterior del vehículo en condiciones de conducción extremas.

Maverick Trail, Maverick Sport, Maverick Sport MAX

- 715005133 • Negro
- 715004873 • Rojo Can-Am



BARRA DE INTRUSIÓN DELANTERA LONESTAR RACING

- Diseñada para competición en concordancia con los estándares de la marca Lonestar Racing respecto a resistencia, estos elegantes accesorios optimizarán también el impacto visual de tu vehículo.
- Fabricación en tubo de acero de 3,8 cm de diámetro con acabado pulverizado muy duradero.
- Protección adicional para conductor y pasajero.
- Compatible con techo de aluminio Lonestar Racing.
- No compatible con parabrisas, techo deportivo ni techo con toldo y visera solar.

Maverick Trail, Maverick Sport, Maverick Sport MAX

- 715005132 • Negro
- 715004872 • Rojo Can-Am



BARRA DE INTRUSIÓN TRASERA LONESTAR RACING

- Diseñada para competición en concordancia con los estándares de la marca Lonestar Racing respecto a resistencia, estos elegantes accesorios optimizarán también el impacto visual de tu vehículo.
- Fabricación en tubo de acero de 3,8 cm de diámetro con acabado pulverizado muy duradero.

Maverick Trail, Maverick Sport

No compatible con separador de partículas S&B

- 715005134 • Negro
- 715004874 • Rojo Can-Am

Maverick Trail, Maverick Sport

Compatible con separador de partículas S&B

- (No se muestra)
- 715005413 • Negro
- 715005414 • Rojo Can-Am*

- Protección adicional para conductor y pasajero.
- No compatible con techo deportivo, ventanas y paneles traseros, y tapa de la caja de carga todoterreno.

Maverick Sport MAX

Compatible con separador de partículas S&B

- 715005420 • Negro
- 715005421 • Rojo Can-Am



715004874



715005420

DESGLIZADORES LONESTAR RACING

- Diseñados para competición en concordancia con los estándares de la marca Lonestar Racing respecto a resistencia, estos elegantes accesorios optimizarán también el impacto visual de tu vehículo.
- Fabricación en tubo de acero de 3,8 cm de diámetro con acabado pulverizado muy duradero y placa de aluminio de 3 mm.
- Extremo torneado con logotipo Lonestar Racing.
- Protegen los laterales del vehículo contra grandes obstáculos.
- Se venden por pares.

Maverick Trail, Maverick Sport (excepto X rc)

- 715005135 • Negro
- 715004875 • Rojo Can-Am

Maverick Sport MAX

- 715004893 • Rojo Can-Am



715005135



715004893

SOPORTE DE RUEDA DE REPUESTO LONESTAR RACING

- Inspirado en competición para pilotos convencidos de la profesionalidad de contar con un plan B.
- Sujeción segura de la rueda independientemente del escabroso terreno en que te encuentres.
- Fabricación en tubo de acero de 3,8 cm de diámetro con acabado pulverizado muy duradero.
- Instalación sencilla por pernos en la jaula antivuelco.
- Se adapta a neumáticos hasta 69 cm (27 pulg.).
- Rueda no incluida.
- No compatible con la tapa de la caja de carga todoterreno, la puerta trasera fija, el soporte de carga LinQ ni la extensión de portaequipajes LinQ.
- No compatible con portaequipajes LinQ con mecanismo de giro.

Maverick Trail, Maverick Sport, Maverick Sport MAX

- 715005136 • Negro
- 715004876 • Rojo Can-Am



PLACA DE MATRÍCULA LONESTAR RACING

- Con diseño típico Lonestar inspirado en la conducción de competición, esta placa de matrícula identificará tu vehículo como ganador.
- Incluye un par de placas de matrícula de aluminio de gran resistencia.
- Crea tu adhesivo numérico personalizado mediante SCS Unlimited.
- No compatible con la tapa de la caja de carga todoterreno.

Maverick Trail, Maverick Sport, Maverick Sport MAX

715004878



DragonFire
FOR **can-am**

RESISTENCIA ADAPTADA A LOS RIGORES DE LA PISTA

Líneas suntuosas y resistencia suficiente para afrontarlo todo: los accesorios DragonFire son idóneos para tu Can-Am y amplían su potencial.



DESLIZADORES
DRAGONFIRE
PÁG. 31

PARACHOQUES
DELANTERO
DRAGONFIRE

PARACHOQUES DELANTERO DRAGONFIRE

- Fabricación en tubo de acero de 3,8 cm de diámetro con acabado pulverizado muy duradero y refuerzo mediante placa de acero de 2,3 mm.
- Protección adicional para tu vehículo.
- Diseño de líneas elegantes a juego con la carrocería de tu vehículo que favorece una fantástica apariencia general.
- Combinación perfecta con la exo-estructura DragonFire delantera.
- Extremos torneados con logotipo DragonFire.
- No compatible con receptor de enganche delantero.
- Incluye soportes para montaje de luces opcionales.

Maverick Trail, Maverick Sport, Maverick Sport MAX

- 715004456 • Rojo Can-Am
- 715005128 • Negro



PARACHOQUES TRASERO DRAGONFIRE

- Fabricación en tubo de acero de 3,8 cm de diámetro con acabado pulverizado muy duradero y refuerzo mediante placa de acero de 2,3 mm.
- Protección adicional para tu vehículo.
- Diseño de líneas elegantes a juego con la carrocería de tu vehículo que favorece una fantástica apariencia general.
- Extremos torneados con logotipo DragonFire.

Maverick Trail, Maverick Sport, Maverick Sport MAX

- 715004457 • Rojo Can-Am
- 715005129 • Negro



SOPORTE DE
RUEDA DE
REPUESTO
DRAGONFIRE

PARACHOQUES
TRASERO
DRAGONFIRE
PÁG. 30

SOPORTE DE RUEDA DE REPUESTO DRAGONFIRE

- Tubo de acero de 3,8 cm de diámetro con acabado pulverizado muy duradero.
- Diseño de líneas elegantes a juego con la carrocería de tu vehículo que favorece una fantástica apariencia general.
- Soporte de rueda de repuesto muy fácil de instalar en jaula antivuelco.
- Para ruedas hasta 28 pulg. / 71 cm (rueda no incluida).
- Usa diseño de pernos estándar para el montaje de la rueda.
- No compatible con portaequipajes LinQ con mecanismo de giro (715004708), tapa de la caja de carga todoterreno, barra para equipamiento y accesorios LinQ montados en la plataforma de carga.

Maverick Trail, Maverick Sport, Maverick Sport MAX

- 715004443 • Rojo Can-Am
- 715005125 • Negro



BARRA DE INTRUSIÓN DELANTERA DRAGONFIRE

- Tubo de acero de 3,2 cm de diámetro con acabado pulverizado muy duradero.
- Protección adicional para conductor y pasajero.
- Diseño exclusivo con sección superior centrada para minimizar efectos en visibilidad.
- Diseño de líneas elegantes a juego con la carrocería de tu vehículo que favorece una fantástica apariencia general.
- Compatible con todos los parabrisas de policarbonato.
- No compatible con techos deportivos o con toldo ni con parabrisas de vidrio.

Maverick Trail, Maverick Sport, Maverick Sport MAX

- 715004455 • Rojo Can-Am
- 715005126 • Negro



EXO-ESTRUCTURA DRAGONFIRE DELANTERA

- Tubo de acero de 3,8 cm de diámetro con acabado pulverizado muy duradero.
- Protección completa para laterales y esquinas delanteras.
- Diseño de líneas elegantes a juego con la carrocería de tu vehículo que favorece una fantástica apariencia general.
- La instalación requiere el parachoques delantero DragonFire (715004456/715005128).
- Se venden por pares.

Maverick Trail, Maverick Sport, Maverick Sport MAX

- 715004801 • Rojo Can-Am
- 715005127 • Negro



DESILIZADORES DRAGONFIRE

- Tubo de acero de 3,2 cm de diámetro con acabado pulverizado muy duradero.
- Diseño de líneas elegantes a juego con la carrocería de tu vehículo que favorece una fantástica apariencia general.
- Protegen el chasis del vehículo con efectos mínimos en la distancia al suelo.
- Placa de acero de 2,3 mm que recubre la parte inferior del vehículo para ofrecer protección lateral adicional.
- Se venden por pares.

Maverick Trail, Maverick Sport (excepto X rc)

- 715003690 • Rojo Can-Am
- 715005130 • Negro

Maverick Sport MAX

- 715005160 • Negro





ARNÉS DE 4 PUNTOS

- Exclusiva tecnología de decelerador controlado (patente pendiente) con gran capacidad de absorción de impactos en casos de accidente.
- Diseñado para ofrecer máximo confort durante la conducción.
- Sencillo mecanismo de bloqueo y apertura rápida con un solo clic.
- No presenta conformidad con estándares CE.
- En conformidad con ROHVA.
- Barra para arnés de 4 puntos requerida para asiento delantero de modelos Max.

Maverick Trail, Maverick Sport, Maverick Sport MAX

715004234 • Conductor
715004235 • Pasajero



BARRA PARA ARNÉS DE 4 PUNTOS

- Permite instalar arneses de 4 puntos en los asientos delanteros de conductor y pasajero del Maverick Sport Max.
- La instalación de la barra para arnés de 4 puntos requiere la instalación de los arneses de 4 puntos en los asientos delanteros de conductor y pasajero.

Maverick Sport MAX

715004847



ALMOHADILLAS PARA HOMBRO DE CINTURÓN DE SEGURIDAD

- Amplían el confort durante la conducción al evitar el contacto directo del cinturón de seguridad con el cuello y los hombros.
- Para uso con cinturones de seguridad estándar de 3 puntos.
- Instalación sencilla mediante Velcro.
- Con marca Can-Am.
- Se venden por pares para conductor y pasajero.

Maverick Trail, Maverick Sport, Maverick Sport MAX

715002894



LinQ

SYSTEM™

CARGA Y DESCARGA CON MÁXIMA FACILIDAD

Exclusivo de BRP, LinQ es un sistema sin herramientas que permite la instalación de accesorios de manera prácticamente instantánea. Monta y desmonta accesorios LinQ con facilidad y rapidez para adaptar tu máquina a las necesidades del momento.



ADAPTACIÓN Y
COMPATIBILIDAD



CALIDAD Y
FIABILIDAD



ESTILO Y
VISIÓN



SIN HERRAMIENTAS

¡Basta con girar las dos sujeciones LinQ!



TU AVENTURA, BIEN EQUIPADA

Maletas, extensiones de portaequipajes, bolsas, cajas abiertas y sujeciones para equipamiento LinQ de conexión rápida que simplificarán tu próxima expedición.

Tipos de ACCESORIOS LINQ

- **ACCESORIOS LinQ** con base de 40,5 cm (16 pulg.): montaje con anclajes LinQ espaciados a 40,5 cm, e ideales para ATV y SSV Can-Am, motos acuáticas Sea-Doo y motonieves Ski-Doo
- **ACCESORIOS LinQ** con base de 91,5 cm (36 pulg.): uso más común como parte de portaequipajes LinQ para vehículos Can-Am Off-Road



LinQ SYSTEM™ ACCESORIOS

- Sin necesidad de herramientas: instala y desmonta accesorios a mano rápidamente.
- Equipa tu Can-Am para cualquier tarea en un momento.
- Sistema de montaje resistente incluso en los terrenos más difíciles.

Ubicación y requisitos de montaje					
Caja de carga estándar para vehículo	Base para asiento de pasajero	Soporte de carga LinQ 715003702	Portaequipajes LinQ con mecanismo de giro 715004708	Baca Adventure 715004095	Tapa de caja de carga todoterreno 715003701

ACCESORIOS LinQ CON BASE DE 40,5 CM PÁG. 35

- Anclajes LinQ espaciados a 40,5 cm, de centro a centro
- Capacidad de carga más baja que la ofrecida por los accesorios LinQ con base de 91,5 cm
- Posibilidades de uso en ATV y SSV Can-Am, motos acuáticas Sea-Doo y motonieves Ski-Doo

CAJA DE REFRIGERACIÓN LinQ DE 16 LITROS 295100698	Kit de anclaje LinQ 860201806 + Kit de instalación de anclaje LinQ 715004461			Kit de anclaje LinQ 860201806	Kit de anclaje LinQ 860201806
Caja de HERRAMIENTAS LINQ 715004301	Kit de instalación de anclaje LinQ 715004461	Kit de anclaje LinQ para asiento de pasajero 715003951	No compatible	Kit de adaptación de anclaje LinQ 715004960	Sin requisitos adicionales
MALETA LinQ SR DE 21 LITROS 860201740					
MALETA DEPORTIVA LinQ DE 17 LITROS 860201678					
Bolsa estanca LINQ 715002875					

ACCESORIOS LinQ CON BASE DE 91,5 CM PÁG. 36-37

- Montaje en portaequipajes LinQ de uso común en vehículos todoterreno Can-Am
- Capacidad de carga más alta que la que ofrecen por los accesorios LinQ con base de 40,5 cm
- Uso limitado a vehículos todoterreno Can-Am

CAJA DE CARGA LinQ DE 45 LITROS 715003879					
Maleta LinQ DE 86 LITROS 715004923			Sin requisitos adicionales		
MALETA LinQ DE 124 LITROS 715001747					
Caja de carga audio LinQ DE 43 LITROS 715003018	No compatible	No compatible		Sin requisitos adicionales	No compatible
Caja de refrigeración LinQ DE 30 LITROS 715004778 • Negro / 715004698 • Gris			No compatible		
Caja de almacenamiento premium LinQ DE 0G10 715002923 • Negro / 715003248 • Camo					
Caja abierta LinQ DE ALTA RESISTENCIA 715001215			Sin requisitos adicionales		
Caja abierta LinQ DE PERFIL BAJO 715004282					

PORTAEQUIPAJES Y SOPORTES LinQ PÁG. 42

Soporte para herramientas LINQ 715003059	Sin requisitos adicionales (con instalación en paredes laterales)	Sin requisitos adicionales	No compatible	Sin requisitos adicionales	Instalación en pared lateral: Adaptadores LinQ 715003058	No compatible
--	---	----------------------------	---------------	----------------------------	---	---------------

Es posible que algunos productos mostrados no estén disponibles u homologados en tu país. Contacta tu distribuidor de BRP para obtener información referente a tu región.

LinQ: CARGA Y DESCARGA CON MÁXIMA FACILIDAD



ACCESORIOS LinQ CON BASE DE 40,5 CM

CAJA DE REFRIGERACIÓN LinQ DE 16 LITROS

- Construcción rotomoldeada que proporciona rigidez y durabilidad excepcionales.
- Aislamiento de espuma de calidad premium para retención óptima de hielo.
- Diseñada para uso en entorno marino en contacto con agua salada.
- Ver tabla de ubicación y requisitos de instalación.

Maverick Trail, Maverick Sport, Maverick Sport MAX
295100698



SABIA ELECCIÓN

Una de las cajas de refrigeración más versátiles y populares del mercado diseñada para uso en condiciones extremas.

CAJA DE HERRAMIENTAS LinQ

- Fabricación en HDPE inyectado de alta precisión para ofrecer rigidez y durabilidad.
- 19 litros de capacidad (máx.).
- Hermética, resistente al clima y con cierre de seguridad en tapa.
- Kit de base de carga LinQ (860201806) incluido.
- Diseñada para uso en entorno marino en contacto con agua salada.
- Ver tabla de ubicación y requisitos de instalación.

Maverick Trail, Maverick Sport, Maverick Sport MAX
715004301



MALETA LinQ SR DE 21 LITROS

- Bolsa semirrígida ampliable.
- Capacidad de 21 litros.
- Kit de base de carga LinQ (860201806) incluido.
- Ver tabla de ubicación y requisitos de instalación.

Maverick Trail, Maverick Sport, Maverick Sport MAX
860201740



MALETA DEPORTIVA LinQ DE 17 LITROS

- Capacidad de 17 litros.
- Parte inferior rígida, parte superior semirrígida.
- Ver tabla de ubicación y requisitos de instalación.

Maverick Trail, Maverick Sport, Maverick Sport MAX
860201678



BOLSA ESTANCA LinQ

- Bolsa estanca totalmente impermeable que se dobla por la parte superior para asegurar y proteger tu equipo.
- Montaje LinQ con base de plástico rígida de alta resistencia.
- Solución de almacenamiento de alta capacidad (40 litros).
- Fondo con forro de espuma para ofrecer protección adicional.
- Asa integrada para facilitar el transporte y el uso en el vehículo.
- Kit de base de carga LinQ (860201806) incluido.
- Diseñada para uso en entorno marino en contacto con agua salada.
- Ver tabla de ubicación y requisitos de instalación.

Maverick Trail, Maverick Sport, Maverick Sport MAX
715002875



KIT DE BASE PARA ASIENTO DE PASAJERO LinQ

- Kit de base LinQ que se instala en la estructura del asiento del pasajero, bajo la almohadilla inferior.
- Permite la instalación de accesorios LinQ compatibles en el interior de la cabina.
- La almohadilla del asiento del pasajero se puede instalar sobre el kit de base LinQ cuando no se requiere el uso de la base.

Maverick Trail, Maverick Sport, Maverick Sport MAX
715003951



KIT DE BASE DE CARGA LinQ

- Permite la instalación de accesorios LinQ compatibles.
- Incluye: 2 bases de carga LinQ y accesorios.

Maverick Trail, Maverick Sport, Maverick Sport MAX
860201806

KIT DE INSTALACIÓN DE BASE LinQ

- (No se muestra)
- Requerido para instalar el kit de base de carga LinQ en la caja de carga.

Maverick Trail, Maverick Sport, Maverick Sport MAX
715004461

REPUESTO LinQ

- Se venden por pares.

Maverick Trail, Maverick Sport, Maverick Sport MAX
715001707



KIT DE ADAPTACIÓN DE ANCLAJE LinQ

- Permite la instalación de accesorios LinQ con base de 40,5 cm en portaequipajes LinQ.
- Instalación y desmontaje sin necesidad de herramientas.
- La instalación requiere el portaequipajes LinQ con mecanismo de giro (715004708).

Maverick Trail, Maverick Sport, Maverick Sport MAX
715004960





ACCESORIOS LinQ CON BASE DE 91,5 CM

CAJA DE CARGA LinQ DE 45 LITROS

- Montaje LinQ para instalación y desmontaje sencillos.
- Ofrece transporte seguro de la carga durante la conducción.
- Ver tabla de ubicación y requisitos de instalación.

Maverick Trail, Maverick Sport, Maverick Sport MAX

715003879



MALETA LinQ DE 86 LITROS

- Montaje LinQ para instalación y desmontaje sencillos.
- Con cierre de seguridad y resistente al clima.
- Ofrece transporte seguro de la carga durante la conducción.
- Ver tabla de ubicación y requisitos de instalación.

Maverick Trail, Maverick Sport, Maverick Sport MAX

715004923



MALETA LinQ DE 124 LITROS

- Con el sistema LinQ, la maleta trasera se monta y desmonta en cuestión de segundos.
- Capacidad de carga de 124 litros y espacio sin obstrucciones para maximizar el área de almacenamiento y el acceso al interior de la maleta.
- Fabricada en polietileno inyectado, con doble pared en puntos críticos.
- La tapa de sellado hermético protege tus pertenencias contra el polvo, la humedad y los elementos.
- Paneles para maleta disponibles en varios colores a juego con tu vehículo (de venta por separado).
- Ver tabla de ubicación y requisitos de instalación.

Maverick Trail, Maverick Sport,

Maverick Sport MAX

715001747 • Negro (luz trasera incluida)

Versión europea (en conformidad con CE)

715001748 (luz trasera no incluida)



PANELES PARA MALETA LinQ DE 124 LITROS

- Paneles de colores para que la maleta LinQ de 124 litros vaya a juego con el vehículo.

Maverick Trail, Maverick Sport, Maverick Sport MAX

715001391 • Negro

715001392 • Amarillo

715001395 • Rojo Viper

715002481 • Blanco

715002480 • Gris claro

715002984 • Azul Octane

715002985 • Verde Manta

715002986 • Rojo Can-Am

715006119 • Naranja fuerte

715006120 • Verde Squadron

NOVEDAD

NOVEDAD

Versión europea (en conformidad con CE)

• Luz trasera no incluida

715001397 • Negro

715001398 • Amarillo

715002482 • Gris claro

715002483 • Blanco

715006121 • Rojo Can-Am

715006122 • Verde Manta

715006123 • Naranja fuerte

715006124 • Rojo Viper

NOVEDAD

NOVEDAD



CAJA DE CARGA AUDIO LinQ DE 43 LITROS

- Una solución rápida y asequible para añadir música y capacidad de almacenamiento a tu próxima escapada.
- Instalación trasera que no ocupa espacio en cabina y permite disfrutar de la música durante la conducción óptimamente a velocidad media.
- Sistema sencillo de montaje/desmontaje para sujetar y transportar la carga de forma segura.
- Panel de control retroiluminado perfecto para uso nocturno.
- Altavoces resistentes al agua.
- El receptor con capacidad Bluetooth y los altavoces de 16,5 cm, integrados en la tapa, presentan un diseño oculto inteligente.
- La función de apagado automático protege la batería al apagar el sistema tras 10 minutos de inactividad.
- Ver tabla de ubicación y requisitos de instalación.

Maverick Trail, Maverick Sport, Maverick Sport MAX

715003018



CAJA DE REFRIGERACIÓN LinQ DE 30 LITROS

- Instalación sin modificaciones en el vehículo.
- Montaje LinQ para instalación y desmontaje sencillos.
- Construcción rotomoldeada que proporciona rigidez y durabilidad excepcionales.
- Aislamiento de espuma de calidad premium para retención óptima de hielo.
- Compartimento integrado totalmente extraíble que protege los alimentos.
- Robustos retenes de goma mantienen la tapa herméticamente cerrada.
- Resistente al clima.
- Práctico tapón de drenaje.
- Ver tabla de ubicación y requisitos de instalación.

Maverick Trail, Maverick Sport, Maverick Sport MAX

715004698 • Gris

715004778 • Negro



CAJA DE ALMACENAMIENTO PREMIUM LinQ DE OGIO

- Instalación sencilla y sin herramientas gracias al sistema LinQ.
- Caja de carga semirrígida de 65 litros de capacidad ideal para llevar todo lo que necesites en tu vehículo.
- Cierre por hebilla y elástico con sellado de caucho que impide la entrada de polvo en la caja.
- Tapa de 3 secciones para contar con acceso total o parcial al interior de la caja.
- Separadores internos para permitir organización óptima.
- Ver tabla de ubicación y requisitos de instalación.

Maverick Trail, Maverick Sport, Maverick Sport MAX

715002923 • Negro

715003248 • Camo Mossy Oak

Break-Up Country

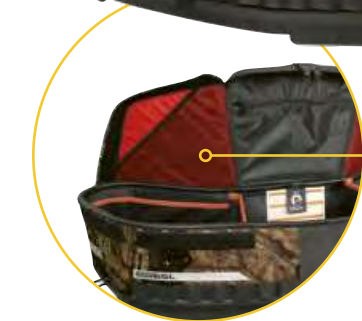

Separadores interiores para organización óptima de la caja

CAJA LinQ DE ALTA RESISTENCIA

- Fabricación en acero de baja aleación y alta resistencia.
- Montaje LinQ para instalación y desmontaje sencillos.
- Ver tabla de ubicación y requisitos de instalación.

Maverick Trail, Maverick Sport, Maverick Sport MAX

715001215



CAJA ABIERTA LinQ DE PERFIL BAJO

- Caja abierta de perfil bajo que amplía la capacidad de carga.
- Ideal para acceso sencillo a herramientas, cuerda, accesorios de cabrestante y pala de trabajo.
- Varios puntos de anclaje para sujeciones y tensores.
- Fabricación en polipropileno inyectado resistente a los impactos.
- Ver tabla de ubicación y requisitos de instalación.

Maverick Trail, Maverick Sport, Maverick Sport MAX

715004282



DOTA A TU CAN-AM DE LA CAPACIDAD NECESARIA PARA LLEVAR LA CARGA... A CUALQUIER SITIO.



TAPA DE CAJA DE CARGA TODOTERRENO



TAPA DE CAJA DE CARGA TODOTERRENO

- Transforma el espacio de carga posterior en un maletero trasero totalmente cerrado y resistente a la intemperie tipo automóvil.
 - Abertura asistida por resorte de gas.
 - Ubicación de montaje integrada en la tapa de la caja para luz de techo (715002455) de venta por separado.
 - Construcción rotomoldeada que proporciona rigidez excepcional.
 - Los accesorios LinQ se pueden instalar en la tapa de la caja de carga o en su interior.
 - Kit de base de carga LinQ (860201806) requerido para la instalación en la tapa de la caja.
- Maverick Trail, Maverick Sport (excepto modelos X mr), Maverick Sport MAX**
715003701



SABIA ELECCIÓN

Transforma tu vehículo con un espacio de carga totalmente cerrado y resistente a la intemperie

COMPUERTA TRASERA FIJA

- Rígida construcción rotomoldeada.
- Cierra por completo la abertura de carga trasera y ayuda a mantener la carga segura en su sitio.
- A juego con el estilo del vehículo.

Maverick Trail, Maverick Sport, Maverick Sport MAX
715004357



CAJA DE REFRIGERACIÓN FLEXIBLE

- Caja de refrigeración flexible fabricada en tejido de alta durabilidad.
- Asas de transporte y correa para el hombro extraíble.
- Aislamiento de espuma y forro interior resistente al agua.
- 8,3 litros de capacidad.

Maverick Trail, Maverick Sport, Maverick Sport MAX

715003728



BOLSA DE ALMACENAMIENTO FLEXIBLE

- (No se muestra)
- Maleta flexible de 45 litros de capacidad diseñada para la parte posterior del vehículo para maximizar las posibilidades de almacenamiento.
 - 3 secciones.
 - Impermeable.

Maverick Trail, Maverick Sport, Maverick Sport MAX

■ 715003759 • Negro

BOLSAS DE ALMACENAMIENTO PARA TECHO

- Bolsas resistentes a la intemperie para mantener tus cosas seguras y bien sujetas durante la conducción.
- Incluye 2 bolsas flexibles de almacenamiento para techo montadas en un soporte tubular ubicado entre la jaula y el techo.
- 9 litros de capacidad total.
- La instalación requiere el techo con toldo y visera solar o el techo deportivo.

Maverick Trail, Maverick Sport, Maverick Sport MAX

715005018



BOLSA DE ALMACENAMIENTO A LA ALTURA DEL HOMBRO

- Bolsa semirrígida resistente a la intemperie para mantener tus cosas seguras y bien sujetas durante la conducción.
- La bolsa se integra en el espacio libre entre los asientos para incrementar la capacidad de carga del vehículo.
- 10,5 litros de capacidad.
- No compatible con asientos Beard.

Maverick Trail, Maverick Sport, Maverick Sport MAX

715005019



BOLSA DE ALMACENAMIENTO CENTRAL EXTRAÍBLE

- Bolsa resistente al clima para mantener tus cosas seguras y bien sujetas durante la conducción.
- Todos los pasajeros dispondrán de acceso al contenido de la bolsa.
- Diseñada como bolsa de 5,2 litros de capacidad que incluye compartimentos de malla interiores y bolsillos laterales.
- Se puede retirar en tan solo segundos, e incluye correa para el hombro que facilita el transporte.
- Perfecta para llevar tu equipo con o sin el vehículo.

Maverick Sport MAX

715004794



BOLSA DE ALMACENAMIENTO DE 10 LITROS

- Bolsa estanca que se dobla por la parte superior para proteger totalmente la carga contra los elementos.

Maverick Trail, Maverick Sport, Maverick Sport MAX

269502121





SOPORTE PARA HERRAMIENTAS LinQ
Pág. 42

TRINQUETE PARA SUJECCIÓN DE RUEDA DE REPUESTO

CAJA DE HERRAMIENTAS LinQ
Pág. 35

CAJA DE REFRIGERACIÓN LinQ DE 16 LITROS
Pág. 35

HECHO PARA LA AVENTURA

Llévate contigo todo lo que necesites para vivir tu experiencia todoterreno.

BARRA DE ILUMINACIÓN LED DOBLE DE 99 CM (270 W)
Pág. 45



BACA ADVENTURE

- Solución de carga ideal que te permitirá llevar todo lo necesario para disfrutar de tu experiencia off-road plenamente.
- Fabricación en tubo de acero de 3,8 cm y 3,2 cm de diámetro de alta resistencia.
- Para llevar hasta 34 kg.
- Las placas de soporte LinQ permiten la instalación de accesorios LinQ con base de 40,5 cm.
- Puntos de montaje integrados para la instalación de la barra de iluminación LED doble de 99 cm (delante).
- Presenta puntos de anclaje para sujeción de rueda de repuesto.
- Correas para sujeción de rueda de repuesto de venta por separado.
- Añade la red para caja de carga para asegurar la carga en la baka.
- Para la instalación sin techo o con techo deportivo.

Maverick Sport MAX

715004095



CORREAS CON TRINQUETE PARA SUJECCIÓN DE RUEDA DE REPUESTO

- Correa con trinquete para sujeción de 3 puntos; extremos con bucle.
- Diseñadas para sujetar firmemente la rueda de repuesto en accesorios que presentan puntos de enganche integrados para este fin.
- Ajustables para permitir la adaptación a ruedas de UTV de tamaños comunes.
- Trinquete y anillo de unión fabricados en acero zincado de alta durabilidad.
- Accesorio requerido para sujeción de rueda de repuesto en baka Adventure y Portaequipajes LinQ con mecanismo de giro.

Maverick Trail, Maverick Sport, Maverick Sport MAX
28000606



RED PARA CAJA DE CARGA

- Red sólida diseñada para garantizar la sujeción compacta de la carga en la baka Adventure.

Maverick Trail, Maverick Sport, Maverick Sport MAX

715001371



PORTAEQUIPAJES Y SOPORTES

PORTAEQUIPAJES LinQ CON MECANISMO DE GIRO

- Portaequipajes con mecanismo LinQ para la instalación de accesorios adicionales de montaje LinQ o la adición de extensiones de rack ATV LinQ.
- Incluye correa de sujeción especialmente diseñada para desmontaje e instalación de la rueda de repuesto con gran rapidez (rueda no incluida).
- Acción de giro mediante cilindro de gas; bloqueo en posición elevada.
- No compatible con barra para equipamiento, soportes de rueda de repuesto Lonestar Racing y DragonFire, placa de matrícula Lonestar Racing, barras de intrusión traseras y soporte de carga LinQ.
- Compatible con la tapa de la caja de carga todoterreno.

Maverick Trail, Maverick Sport, Maverick Sport MAX

715004708



SABIA ELECCIÓN

Para llevar carga y una rueda de repuesto. El portaequipajes con mecanismo de giro añade funcionalidad donde se necesita.

PORTAEQUIPAJES DELANTERO

- Soporte delantero de apariencia ultrarresistente que se monta sobre la capota del vehículo para ofrecer protección y capacidad de carga adicional.
- Construcción de tubo de acero de 1,9 cm de diámetro y alta resistencia.
- Capacidad de carga de 22,7 kg.
- Revestimiento anticorrosión interior y exterior con acabado pulverizado de gran durabilidad.
- Configuración abatible que proporciona acceso sencillo al área de servicio.
- Puede instalarse con o sin parachoques delantero.
- No compatible con la exo-estructura DragonFire delantera.

Maverick Trail, Maverick Sport, Maverick Sport MAX

715004302



LinQ
 SYSTEM™

PORTAEQUIPAJES Y SOPORTES
PORTAEQUIPAJES LinQ

- Fabricación en aluminio fundido duradero y estructura de tubo de aluminio muy resistente.
- Permite la instalación superior de maletas LinQ y la integración de accesorios LinQ adicionales en la caja de carga.
- Instalación sencilla y sin herramientas gracias al sistema LinQ.

Maverick Trail, Maverick Sport, Maverick Sport MAX
715003702

EXTENSIÓN DE PORTAEQUIPAJES LinQ

- Fabricación en aluminio fundido resistente y duradero.
- Mantiene la carga firme en su sitio.
- Instalación sencilla y sin herramientas gracias al sistema LinQ.

Maverick Trail, Maverick Sport, Maverick Sport MAX
715003771

**SABIA
 ELECCIÓN**

Mantén la carga en su sitio con barras laterales elevadas.

SOPORTE PARA HERRAMIENTAS LinQ

- Soporte para herramientas de gran versatilidad.
- Práctico seguro giratorio que permite el almacenamiento de las herramientas en cualquier ángulo.
- Se venden por pares.
- No admite uso en el interior de la caja de carga.

Maverick Trail, Maverick Sport, Maverick Sport MAX
715003059

SOPORTE DE RUEDA DE REPUESTO

- Mantiene la rueda de repuesto en su sitio.
- Diseñado para agilizar la extracción de la rueda.
- Para ruedas hasta 30 pulg. / 76 cm (rueda no incluida).
- Montaje en parachoques trasero que no interfiere con el área de carga.
- Fabricación en tubo de acero de 3,8 cm de diámetro de alta resistencia.
- Revestimiento anticorrosión interior y exterior con acabado pulverizado de gran durabilidad.
- El gato mecánico (715001719) se puede fijar mediante las correas con trinquete para sujeción de rueda de repuesto (280000606).
- Requiere parachoques trasero Trail (715007109) o parachoques trasero Rancher (715004304).

Maverick Trail, Maverick Sport, Maverick Sport MAX
715004471

ESTUCHE PARA ARMAS STRONGHOLD GUN BOOT IMPACT' DE KOLPIN'

- Diseño compacto de perfil bajo con estilo Stronghold de Kolpin para sujeción segura de rifles y escopetas hasta 132 cm con visor óptico.
- Incluye forro de espuma Impact' extraíble con gran capacidad de absorción de impactos.
- Apertura con una sola mano mediante tapa acoplada para ofrecer acceso rápido junto con correa de cierre integrada.
- Para uso con el sistema de montaje de bloqueo automático Stronghold de Kolpin.

Maverick Trail, Maverick Sport, Maverick Sport MAX
705011442

SISTEMA DE MONTAJE DE BLOQUEO AUTOMÁTICO STRONGHOLD DE KOLPIN

- Diseño de bloqueo automático que integra sujeción rápida y segura de estuches para armas en tu vehículo.
- Soporte fabricado en acero revestido y nylon reforzado de alta resistencia a impactos.
- Destinado al uso con estuche para armas Stronghold (705011442).
- Requiere la barra para equipamiento (715003703).

Maverick Trail, Maverick Sport, Maverick Sport MAX
715003899

SOPORTE UNIVERSAL PARA SIERRA DE KOLPIN

- Diseñado expresamente para transportar la motosierra de forma segura en tu SSV.
- Soporte de metal de gran resistencia con revestimiento pulverizado en color negro, diseñado para sujetar cualquier modelo de motosierra con barra hasta 51 cm de longitud.
- Las almohadillas de goma amortiguan la sierra e impiden que se mueva.
- Diseño articulado para extracción rápida.
- Mantiene la sierra en posición vertical o en ángulo de 45° en cualquier dirección.
- Requiere la barra para equipamiento (715003703).
- Se incluye una funda protectora.

Maverick Trail, Maverick Sport, Maverick Sport MAX
715001423

BARRA PARA EQUIPAMIENTO

- Robusto diseño de barra para equipamiento con abrazaderas de tornillo instaladas en la jaula antivuelco.
- Ofrece puntos de instalación para el sistema de montaje de bloqueo automático Stronghold o para el soporte universal para sierra de Kolpin.
- Puede sujetar dos estuches para armas.
- No compatible con el estuche de armas Gun Boot 6.0 Impact de Kolpin.

Maverick Trail, Maverick Sport, Maverick Sport MAX
715003703





bd *baja designs*

LAS LUCES LED DE BAJA DESIGNS ESTÁN DISEÑADAS POR LOS ESPECIALISTAS DE LA ILUMINACIÓN PARA OFRECER BRILLO Y DURABILIDAD MÁS ALLÁ DE LÍMITES CONOCIDOS Y, ADEMÁS, CON **GARANTÍA DE POR VIDA.**

BARRA DE ILUMINACIÓN LED ONX6 DE 25 CM DE BAJA DESIGNS

- Barra de iluminación de 108 W y 12.460 lumens.
- Con 6 luces LED Cree XM-L2.
- Combinación perfecta de modos de iluminación para ambos usos a corta y larga distancia.
- Ajustes de intensidad dual (alta/baja) y modo de luz estrobo.
- Para instalación en parachoques delanteros Can-Am, o en los techos deportivo o con toldo.
- Requiere cable de alimentación para luces de Baja Designs.
- No presenta conformidad con estándares CE.



Maverick Trail, Maverick Sport, Maverick Sport MAX
710006819

12.460 LUMENS

COMBO ONX6 DE 25 cm

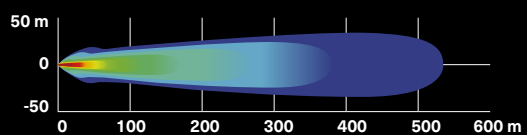

LUCES LED XL SPORT DE BAJA DESIGNS

- 26 W por faro para ofrecer 3.150 lumens.
- 4 LED Cree XP-G2 por faro.
- El foco de alta velocidad presenta un haz de luz más largo y estrecho para iluminación a distancia superior.
- Para instalación en parachoques delanteros Can-Am, o en los techos deportivo o con toldo.
- Requieren cable de alimentación para luces de Baja Designs.
- Dimensiones: 11,4 cm x 11,4 cm.
- Se venden por pares.
- No presentan conformidad con estándares CE.



Maverick Trail, Maverick Sport, Maverick Sport MAX
710006821

3.150 LUMENS

FARO XL SPORT

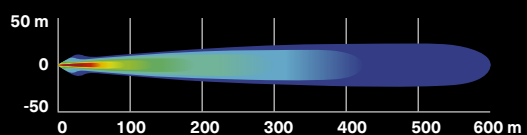

LUCES LED SQUADRON SPORT DE BAJA DESIGNS

- 26 W por faro para ofrecer 3.150 lumens.
- 4 LED Cree XP-G2 por faro.
- Para instalación en parachoques delanteros Can-Am, o en los techos deportivo o con toldo.
- Requieren cable de alimentación para luces de Baja Designs.
- Modo de luz de ángulo ancho diseñado especialmente para uso en los giros y en condiciones de polvo o niebla.
- Se venden por pares.
- Dimensiones: 7,6 cm x 7,6 cm.
- No presentan conformidad con estándares CE.



Maverick Trail, Maverick Sport, Maverick Sport MAX
710006820

3.150 LUMENS

LUCES DE ÁNGULO ANCHO SQUADRON SPORT

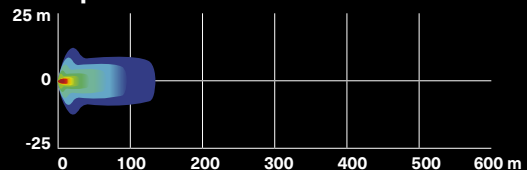

LUCES LED XL80 DE BAJA DESIGNS

- 80 W por faro para ofrecer 9.500 lumens.
- 4 LED Cree XHP50 por faro.
- Ajustes de intensidad dual (alta/baja).
- Combinación perfecta de modos de iluminación para ambos usos a corta y larga distancia.
- Para instalación en parachoques delanteros Can-Am, o en los techos deportivo o con toldo.
- Requieren cable de alimentación para luces de Baja Designs.
- Dimensiones: 11,4 cm x 11,4 cm.
- Se venden por pares.
- No presentan conformidad con estándares CE.



Maverick Trail, Maverick Sport, Maverick Sport MAX
710005041

9.500 LUMENS

XL80 COMBO

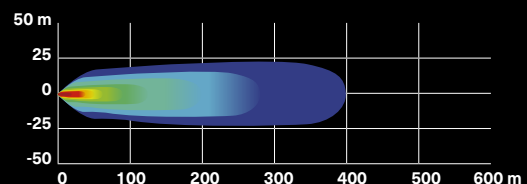

BARRA DE ILUMINACIÓN LED DOBLE DE 99 CM (270 W)

- Con 54 luces LED Cree de 5 W.
- 24.300 lumens.
- No compatible con parabrisas integral, parabrisas articulado y barra de intrusión Can-Am.
- Ver tabla de requisitos de instalación y ubicación de montaje.
- No presenta conformidad con estándares CE.

Maverick Trail, Maverick Sport, Maverick Sport MAX
715004007

24.300 LUMENS

Ilumina más de 900 m por delante del vehículo y 35 m a cada lado.

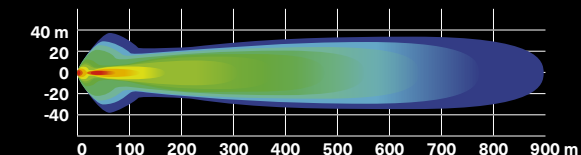

BARRA DE ILUMINACIÓN LED DOBLE DE 38 CM (90 W)

- Con 18 luces LED Cree de 5 W.
- 8.400 lumens.
- Resistentes e impermeables.
- No presentan conformidad con estándares CE.
- Ver tabla de ubicación y requisitos de instalación.

Maverick Trail, Maverick Sport, Maverick Sport MAX
715002934



8.400 LUMENS

Ilumina más de 580 m por delante del vehículo y 20 m a cada lado.

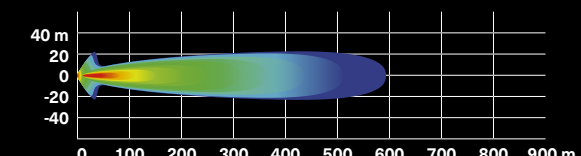

BARRA DE ILUMINACIÓN LED DOBLE DE 25 CM (60 W)

- Con 12 luces LED Cree de 5 W.
- 5.400 lumens.
- Resistentes e impermeables.
- Gran potencia en tamaño compacto.
- No presentan conformidad con estándares CE.
- Ver tabla de ubicación y requisitos de instalación.

Maverick Trail, Maverick Sport, Maverick Sport MAX
715002933



5.400 LUMENS

Ilumina más de 460 m por delante del vehículo y 20 m a cada lado.

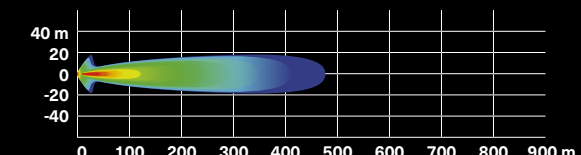

LUCES LED REDONDAS DE 10 CM (2 X 25 W)

- Focos LED de 25 W.
- 1.800 lumens.
- Resistentes e impermeables.
- Incluyen interruptor y cableado básico.
- Rejilla con marca Can-Am.
- Se venden por pares.
- No presentan conformidad con estándares CE.
- Ver tabla de ubicación y requisitos de instalación.

Maverick Trail, Maverick Sport, Maverick Sport MAX
715002935



1.800 LUMENS

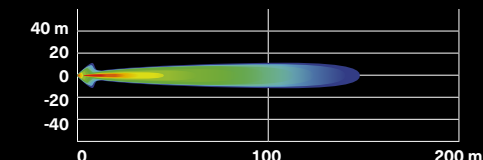

CREA TU SISTEMA DE ILUMINACIÓN. CONSULTA LA PÁGINA 47.

Es posible que algunos productos mostrados no estén disponibles u homologados en tu país. Contacta tu distribuidor de BRP para obtener información referente a tu región.

CREA TU SISTEMA DE ILUMINACIÓN. CONSULTA LA PÁGINA 47.

INUNDA LA PLATAFORMA CON LUZ INTENSA MIENTRAS TRABAJAS, MANIPULAS LA CARGA O CONDUCES EN MARCHA ATRÁS.



LUCES LED TIPO FOCO DE 9 CM

NOVEDAD CABLE DE ALIMENTACIÓN PARA LUCES TRASERAS

- (No se muestra)
- Cable de alimentación que te permite instalar luces de carga traseras en el vehículo.
 - Uso conjunto con las luces LED tipo foco de 9 cm (2 x 14 W) (de venta por separado).
 - Esta instalación iluminará tu área de carga trasera y el espacio circundante.
 - Techo deportivo y panel de interruptores elevado (715003669) requeridos.

Maverick Trail, Maverick Sport, Maverick Sport MAX
715004910

LUCES LED DE 9 CM [2 X 14 W]

- Luces LED de 14 W y 1.260 lumens.
- Con 6 LED de alta potencia en una carcasa de aluminio fundido de gran resistencia.
- Integran 2 puntos de sujeción: si uno de ellos falla como resultado de una colisión, basta con pasar al punto siguiente del canal y reinstalar la luz.
- Se venden por pares.
- Homologación CE.

Maverick Trail, Maverick Sport, Maverick Sport MAX

LUCES LED PARA CONDUCCIÓN

- Foco direccional que produce un haz de luz largo y estrecho, ideal para la conducción a alta velocidad.

715003666

REFLECTORES LED

- Reflector que produce un haz de luz ancho, ideal para usos de trabajo (por ejemplo, durante el uso de la pala), en los giros, en entornos polvorientos o en condiciones de niebla.

715003665



1.260 LUMENS

LUCES LED PARA CONDUCCIÓN

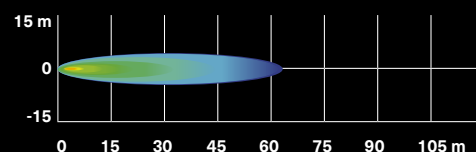

REFLECTORES LED

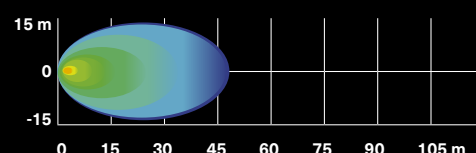

CREA TU SISTEMA DE ILUMINACIÓN. CONSULTA LA PÁGINA 47.

Es posible que algunos productos mostrados no estén disponibles u homologados en tu país. Contacta tu distribuidor de BRP para obtener información referente a tu región.

BARRA DE ILUMINACIÓN LED DOBLE DE 99 CM

BARRA DE ILUMINACIÓN LED DOBLE DE 38 CM

LUCES LED XL SPORT DE BAJA DESIGNS

CREA TU SISTEMA DE ILUMINACIÓN EN 3 SENCILLOS PASOS

1 ELIGE EL PUNTO DE MONTAJE.	2 ELIGE EL TIPO DE ILUMINACIÓN.							
	LUCES BAJA DESIGNS				LUCES CAN-AM			
	BARRA DE ILUMINACIÓN LED DE 25 CM	LUCES LED XL SPORT (SE VENDEN POR PARES)	LUCES LED SQUADRON SPORT (SE VENDEN POR PARES)	LUCES LED XL80 (SE VENDEN POR PARES)	BARRA LED DOBLE DE 25 CM	BARRA LED DOBLE DE 38 CM	BARRA LED DOBLE DE 99 CM	LUCES LED REDONDAS DE 10 CM (SE VENDEN POR PARES)
	Consulta información adicional sobre estas luces en la página 44.				Consulta información adicional sobre estas luces en las páginas 45-46.			
PARACHOQUES TRAIL Y PARACHOQUES RANCHER	NA	710005287 Y 715002884 (cable de alimentación)	710006820 Y 715002884 (cable de alimentación)	710005041 Y 715003729 (cable de alimentación)	715002933 Y 715003670 (kit de instalación)	NA	NA	715002935 (redondas, 10 cm), 715003665 (reflector, 9 cm) o 715003666 (foco direccional, 9 cm) Y 715003670 (kit de instalación)
PARACHOQUES DELANTERO DRAGONFIRE	NA	NA	NA	NA	715002933 Y 715003670 (kit de instalación)	NA	NA	715002935 (redondas, 10 cm), 715003665 (reflector, 9 cm) o 715003666 (foco direccional, 9 cm) Y 715003670 (kit de instalación)
PARACHOQUES DELANTERO LONESTAR RACING	NA	NA	NA	NA	NA	NA	NA	NA
TECHO DEPORTIVO Y TECHO CON TOLEDO	710004881 Y 715002885 (cable de alimentación) *Opcional: Panel de interruptores elevado 715003669	710005287 Y 715002884 (cable de alimentación) *Opcional: Panel de interruptores elevado 715003669	710006820 Y 715002884 (cable de alimentación) *Opcional: Panel de interruptores elevado 715003669	710005041 Y 715003729 (cable de alimentación) *Opcional: Panel de interruptores elevado 715003669	715002933 Y 715003669 (panel de interruptores elevado)	715002934 Y 715003669 (panel de interruptores elevado)	715004007 Y 715005822 (kit de instalación) *Opcional: Panel de interruptores elevado 715003669	715002935 (redondas, 10 cm), 715003665 (reflector, 9 cm) o 715003666 (foco direccional, 9 cm) Y 715003669 (panel de interruptores elevado)
PARTE SUPERIOR DE JAULA ANTIVUELCO Y TECHO DE ALUMINIO DRAGONFIRE	NA	NA	NA	NA	NA	NA	715004007 Y 715005822 (kit de instalación)	NA
TECHO DE ALUMINIO LONESTAR RACING	NA	NA	NA	NA	NA	NA	715004007 Y 715004877 (soportes para luces) y 715005822 (kit de montaje)	NA

3 REALIZA EL PEDIDO.

SOLICITA TODOS LOS NÚMEROS DE REFERENCIA DEL RECUADRO CRUZADO.

*NOTA: la instalación de más de un kit de luces requiere kits de montaje o cables de alimentación adicionales.

*Todos los sistemas de iluminación son exclusivamente para uso todoterreno.

KIT DE MONTAJE PARA BARRA DE ILUMINACIÓN LED DE 99 CM

- (No se muestra)
- Requerido para la instalación de barras de iluminación LED dobles de 99 cm.
 - Incluye cableado y soporte de montaje.
- Maverick Trail, Maverick Sport, Maverick Sport MAX**
715005822

CABLE DE ALIMENTACIÓN PARA LUCES

- (No se muestra)
- Cable de alimentación para la instalación de kits de luces Can-Am compatibles en el parachoques delantero.
- Maverick Trail, Maverick Sport, Maverick Sport Max**
715003670

CABLE DE ALIMENTACIÓN PARA LUCES DE BAJA DESIGNS

- (No se muestra)
- Requerido para la instalación de luces LED de Baja Designs en techo o parachoques.
- Maverick Trail, Maverick Sport, Maverick Sport MAX**
- | | | |
|---|--|---|
| Barras LED OnX6 de 25 cm de Baja Designs
715002885 | Luces LED XL Sport de Baja Designs y Luces LED Squadron Sport de Baja Designs
715002884 | Luces LED XL80 de Baja Designs
715003729 |
|---|--|---|



LUCES LED CAN-AM SIGNATURE

LUCES LED CAN-AM SIGNATURE

- Añade estilo con una apariencia más deportiva.
- Usa luces LED de alta luminosidad y gran eficacia energética.
- No proporcionan iluminación adicional para la conducción.

Maverick Trail, Maverick Sport, Maverick Sport MAX
715003673

**KIT DE FAROS LED**

- Los faros de este kit de mejora consumen un máximo de 40 W (2 x 20 W) al tiempo que ofrecen iluminación superior.
- Consumo de alimentación inferior y durabilidad ampliada en comparación con luces halógenas estándar.
- No presenta conformidad con estándares CE.

Maverick Trail, Maverick Sport, Maverick Sport MAX
715003667

**LUZ TRASERA PARA TECHO**

- Luz trasera y luz de freno de montaje en techo que incrementan la visibilidad posterior del vehículo.
- Usa luces LED de alta luminosidad y gran eficacia energética.
- Techo deportivo (715003659/Max: 715004704) requerido para la instalación.
- No presenta conformidad con estándares CE.

Maverick Trail, Maverick Sport, Maverick Sport MAX
715003668

**SOPORTES LONESTAR RACING PARA BARRA DE ILUMINACIÓN LED DOBLE DE 99 CM**

- Soportes de perfil bajo que facilitan la instalación de la barra de iluminación LED doble de 99 cm en el techo de aluminio Lonestar Racing (de venta por separado).

Maverick Trail, Maverick Sport,
Maverick Sport MAX
715004877

**LUZ DE TECHO**

- Sistema LED de adaptación perfecta al vehículo.
- Cableado incluido.
- Se puede instalar en la jaula, en el techo deportivo o en la tapa de la caja de carga todoterreno.

Maverick Trail, Maverick Sport, Maverick Sport MAX
715002455



Es posible que algunos productos mostrados no estén disponibles u homologados en tu país. Contacta tu distribuidor de BRP para obtener información referente a tu región.

SISTEMAS DE AUDIO Y COMUNICACIÓN

Tu vehículo, tu pista, tu música: ¡Sube el volumen durante tus exploraciones con estos accesorios de audio de alta resistencia!

ADAPTACIÓN Y COMPATIBILIDAD

CALIDAD Y FIABILIDAD

ESTILO Y VISIÓN

100% integrados

Nuestros sistemas de audio están diseñados para integrarse a la perfección con el estilo, el acabado y las capacidades de tu Maverick Sport y Maverick Trail.

SISTEMA DE AUDIO WET SOUNDS COMPLETO

Diseñado para ofrecer resistencia Can-Am durante las condiciones de conducción más exigentes, este potente sistema proporciona sonido de alta fidelidad... en cualquier parte.



¡Deja a todos con la boca abierta!

Ambos sistemas de audio obtienen su potencia de un amplificador integrado de 200 W con tecnología D-Bass para ofrecer volumen contundente y reproducción de calidad de los sonidos graves más bajos.

NUEVO SOPORTE PARA DISPOSITIVO ELECTRÓNICO

Conecta tu sistema de audio Wet Sounds o sistema de intercomunicación de Rugged Radios para reproducir música fácilmente desde tu smartphone o tablet.





SISTEMA DE AUDIO WET SOUNDS COMPLETO

- Diseñado para ofrecer calidad de sonido extraordinaria y reproducir la música de campeones.
- Amplificador integrado de 200 W con tecnología D-Bass para reproducción mejorada de los sonidos graves más bajos.
- Conectividad Bluetooth integrada con control de fuente.
- Entrada auxiliar para uso con dispositivos sin capacidad Bluetooth.
- Apagado automático del sistema tras 10 minutos de inactividad.
- Resistencia Can-Am integrada en diseño para uso sin problemas incluso en las condiciones de conducción más exigentes.
- Incluye altavoces estéreo de 11,4 cm (delante) y 16,5 cm (detrás) para montaje en jaula antivuelco y panel de control retroiluminado integrado en consola.

Maverick Trail, Maverick Sport, Maverick Sport MAX

715003672



¡Este sistema de 4 altavoces es la única cosa que rugirá tan bravamente como tu motor Rotax!

SABIA ELECCIÓN

BARRA DE SONIDO WET SOUNDS STEALTH 6 ULTRA HD, EDICIÓN CAN-AM

- Amplificador integrado de 200 W con tecnología D-Bass para reproducción mejorada de los sonidos graves más bajos.
- Sistema de altavoces de gran alcance y baffles tipo cúpula de titanio para ofrecer rendimiento dinámico.
- Potentes controladores HD con nueva carcasa de compuesto ultra rígido.
- Conectividad Bluetooth integrada con control de fuente.
- Mando a distancia inalámbrico por RF para disfrutar de control total desde el soporte del volante.
- Entrada auxiliar para uso con dispositivos sin capacidad Bluetooth.
- Apagado automático del sistema tras 10 minutos de inactividad.
- Panel de control retroiluminado.
- Salida de línea de 2 V para instalar una barra de sonido adicional o añadir un amplificador externo y altavoces.
- Cumple especificaciones IP67 para ofrecer protección superior contra los elementos.
- Acabado pulverizado para ofrecer grados superiores de durabilidad y resistencia ante los elementos.
- Requiere el kit de montaje de barra de sonido (715004745).

Maverick Trail, Maverick Sport, Maverick Sport MAX

710006028



KIT DE MONTAJE DE BARRA DE SONIDO

- (No se muestra)
- Kit de montaje requerido para barra de sonido Wet Sounds Stealth 6 Ultra HD, edición Can-Am (710006028).

Maverick Trail, Maverick Sport, Maverick Sport MAX

715004745

SOPORTE PARA DISPOSITIVO ELECTRÓNICO

- Fantástica plataforma de sistema de entretenimiento para uso durante la conducción.
- Fabricación resistente en polipropileno inyectado que favorece la adaptación perfecta y la instalación sencilla.
- Unidad ajustable para sujetar con seguridad prácticamente cualquier dispositivo tablet y smartphone entre 13 cm y 25,4 cm (con carcasa protectora).
- Complemento perfecto para sistemas de audio Wet Sounds y de intercomunicación de Rugged Radios que te permite reproducir música de tu dispositivo.
- Compatible con instalación de GPS Garmin Montana 680T.
- Almacenamiento integrado (capacidad de 9,5 litros) con acceso a toma de corriente de 12 V en tablero para la carga de dispositivos.
- Ubicación de montaje integrada para instalación de RAM.
- No compatible con el sistema de deshielo, calefacción y ventilación (715003678).

Maverick Sport, Maverick Sport MAX, Maverick Trail

715005212

SABIA ELECCIÓN

Mantén tu smartphone o tablet al alcance de la mano para uso de mapas, música, etc.



SISTEMA DE COMUNICACIÓN ENTRE VEHÍCULOS DE RUGGED RADIOS

- Perfecto para la comunicación con amigos y familiares durante la conducción en grupo.
- Botón de comunicación montado en volante para ofrecer máxima utilidad.
- Incluye soporte de montaje de radio, kit de micrófono y altavoz en casco, y cargador de base.
- Admite la sincronización con el sistema de intercomunicación de Rugged Radios (715002891).
- Alcance de 3,2 a 6,5 kilómetros.

El kit incluye:

- Radio portátil de 5 W y banda dual RH-5R de Rugged Radios
- Kit de micrófono y altavoz en casco
- Botones de comunicación
- Soporte de montaje
- Cargador de base

Maverick Trail, Maverick Sport, Maverick Sport MAX

715003440



SISTEMA DE INTERCOMUNICACIÓN DE RUGGED RADIOS

- Diseñado específicamente para facilitar la comunicación entre el conductor y los pasajeros en el vehículo.
- Ampliable a 4 personas.
- Incluye puerto de música, para que disfrutes de tus canciones favoritas.
- Integración perfecta con panel de interruptores en tablero.
- Admite la sincronización con el sistema de comunicación entre vehículos de Rugged Radios (715003440).

Maverick Trail, Maverick Sport, Maverick Sport MAX

715002891



KIT DE AURICULARES PARA CASCO DE RUGGED RADIOS, PARA PASAJEROS EN LA PARTE DE ATRÁS

- Kits de micrófono y altavoz en casco y cables de 3,7 m adicionales para ampliar el sistema de intercomunicación de 2 a 4 personas.

Con sistema de intercomunicación de Rugged Radios

715004380



ACCESORIOS CALEFACCIONADOS

Nuestros accesorios calefaccionados trabajan duro para ofrecerte confort en los climas más fríos.



ADAPTACIÓN Y COMPATIBILIDAD



CALIDAD Y FIABILIDAD



ESTILO Y VISIÓN

¡ACTIVA EL INTERRUPTOR!

Los accesorios calefaccionados Can-Am se adaptan a la perfección a tu Maverick Sport o Maverick Trail, e incluyen **interruptor en tablero** para activación y control de la temperatura con facilidad.

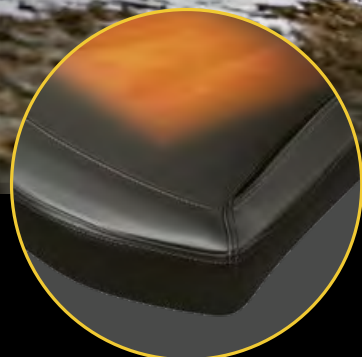

CONFORT TÉRMICO SIN COMPLICACIONES

FUNDA CALEFACCIONADA PARA ASIENTO



Instalación sencilla

Tras instalar los cables, bastará con colocar la funda sobre la almohadilla del asiento.



Adaptación y acabado perfectos

Ninguna otra cosa ofrece adaptación, estilo y rendimiento como los accesorios Can-Am diseñados en fábrica.

¡BIENVENIDA AL CALOR!

El sistema de deshielo, calefacción y ventilación ofrece 3 velocidades de ventilación, controles de temperatura en tablero y 5 puntos de ventilación colocados estratégicamente para eliminar la escarcha y ofrecer confort interior total.

ACCESORIOS ELÉCTRICOS Y ELECTRÓNICOS

SISTEMA DE DESHIELO, CALEFACCIÓN Y VENTILACIÓN

- El sistema mejor integrado del mercado con 3 velocidades de ventilación y regulador de temperatura en tablero de instrumentos.
- Aberturas de ventilación ajustables/direccionales.
- 5 puntos de ventilación colocados estratégicamente para eliminar la escarcha del parabrisas, y ofrecer confort al pasajero.
- Calefactor y ventilador tipo automoción para obtener rendimiento térmico óptimo.
- No compatible con Smart-Lok.

Maverick Trail, Maverick Sport, Maverick Sport MAX
715003678



VOLANTE CALEFACCIONADO

- Volante con fabricación de alta resistencia diseñado para hacer frente a las condiciones más frías y proporcionar confort térmico directo a las manos del conductor.
- Perfecto para mantener la movilidad y la capacidad de agarre en todo momento, por lo que resulta muy útil en usos de caza, agrícolas, etc.
- Sustituye al volante de serie.
- El kit incluye el volante calefaccionado y el interruptor para integración en tablero.
- Requiere arnés eléctrico para accesorios calefaccionados (710005757).
- Consumo máximo de 45 W y 3,2 A a 13,5 V.
- No presenta conformidad con estándares CE.

Maverick Trail, Maverick Sport, Maverick Sport MAX
715004283



SABIA ELECCIÓN

¡Agárrate! Esto es lo último en confort en condiciones de frío.

FUNDA CALEFACCIONADA PARA ASIENTO

- Con fabricación en vinilo resistente, esta funda calefaccionada para asiento ofrece confort térmico durante la conducción.
- Diseño ergonómico para adaptación perfecta al asiento, y fácil de instalar y retirar.
- Regulación de temperatura alta/baja para disfrutar de control térmico.
- El kit incluye la funda calefaccionada para asiento y el interruptor para integración en tablero.
- La instalación de los asientos delanteros requiere el arnés eléctrico para accesorios calefaccionados (710005757), mientras que la instalación de los asientos traseros requiere el arnés 715006004.
- Consumo máximo de 25 W y 1,8 A a 13,5 V.

Maverick Trail, Maverick Sport, Maverick Sport MAX
715004501

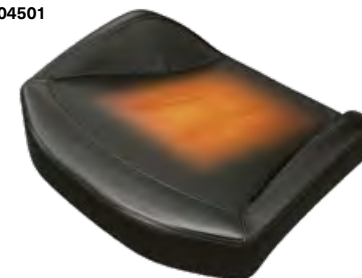

CALEFACTOR PARA ASIENTO

- Calefactor para asiento de 30 W que ofrece confort térmico durante la conducción.
- Regulación de temperatura alta/baja para disfrutar de control térmico.
- Este kit incluye un calefactor para asiento de fibra de carbono, placa de espuma e interruptor para integración en tablero.
- Se instala directamente en la almohadilla del asiento original.
- La instalación de los asientos delanteros requiere el arnés eléctrico para accesorios calefaccionados (710005757), mientras que la instalación de los asientos traseros requiere el arnés 715006004.

Maverick Trail, Maverick Sport, Maverick Sport MAX
715006112



FUNDA CALEFACCIONADA PARA BARRA DE AGARRE

- Con fabricación de alta resistencia para soportar los requisitos de la conducción en condiciones extremas, esta funda calefaccionada mantendrá calientes las manos de tu acompañante al tiempo que garantiza agarre seguro durante largas salidas en los días más fríos.
- Fácil de instalar y retirar.
- El kit incluye la funda calefaccionada para la barra de agarre y el interruptor para integración en tablero.
- Requiere arnés eléctrico para accesorios calefaccionados (710005757).
- Consumo máximo de 25 W y 1,8 A a 13,5 V.

Maverick Trail, Maverick Sport, Maverick Sport MAX
715004500



ARNÉS DE ASIENTO CALEFACCIONADO PARA MODELO MAX

(No se muestra)

- Para calefactor de asiento trasero en modelos Max.

Maverick Sport MAX
715006004

SALIDA DE VISERA CALEFACCIONADA

- Colocación estratégica en el vehículo para que no pierdas agilidad.
- Esta salida de visera opcional elimina el vaho durante la conducción.
- Instalación fácil y rápida.
- Se vende por unidad.
- No incluye visera calefaccionada.

Maverick Trail, Maverick Sport, Maverick Sport MAX
715001246



ARNÉS ELÉCTRICO PARA ACCESORIOS CALEFACCIONADOS

(No se muestra)

- Arnés eléctrico para conexión y uso de accesorios calefaccionados.
- Alimentación de 4 accesorios: 2 accesorios para las manos (barra de agarre/volante) y 2 fundas para asiento.

Maverick Trail, Maverick Sport, Maverick Sport MAX
710005757

CABLE DE ALIMENTACIÓN

(No se muestra)
Suministra alimentación de la batería. Requerido para la instalación de algunos accesorios eléctricos.

Maverick Trail, Maverick Sport, Maverick Sport MAX
715003094



BANDERÍN CON LUZ AJUSTABLE

- Indispensable para la conducción por dunas.
- LED Cree de 5 W.
- 5 lentes de colores para permitir la personalización.
- Banderín de desmontaje rápido con luz y mástil reemplazable.
- Visibilidad del vehículo ampliada.
- Cubre requisitos esenciales para la conducción por dunas.
- Base de aluminio fundido con tuerca de mariposa de acetil.
- Incluye cableado y soportes de montaje ajustables.

Maverick Trail, Maverick Sport, Maverick Sport MAX

715005437



CARGADOR/MANTENEDOR DE CARGA DE BATERÍAS

- Cargador/Mantenedor de carga de baterías de 3 A totalmente automático.
- Mantiene cargadas las baterías de plomo-ácido en almacenamiento.
- Para la carga y el mantenimiento de carga de baterías pequeñas.
- Ciclo de carga trifásico controlado por microprocesador que ofrece prestaciones superiores de precisión, seguridad y vida útil de las baterías.
- Detecta automáticamente baterías de 6 o 12 V.
- Control de modo de carga continua que mantiene automáticamente la carga óptima de la batería.
- Protección ante conexión invertida que evita daños en el cargador y la batería.
- Sujeción de gancho para colgar el cargador de forma práctica y segura fuera del área de trabajo.
- Detección automática de voltaje.
- Botón de encendido/visualización.
- Pulsa el botón de visualización para ver el progreso de la carga.
- Ecológico y con un consumo de energía mínimo, cumple los estándares más altos del sector con respecto a eficacia energética.
- Contenido: cargador de baterías de 3 A, adaptador tipo pinza, adaptador para CC, cableado de 61 cm con terminales de anillo fundidos y tapón protector, manual de uso.
- Enchufe EE.UU. (110 V).

715005061

PUENTE DE ARRANQUE

- Resistencia al agua IPX3 y puertos de salida cerrados.
- 4 indicadores LED para lectura fácil del nivel de carga de la batería.
- Diseño compacto para almacenamiento práctico en bolsa, guantera o cualquier otro compartimento.
- Arranque rápido del vehículo en casos de emergencia.
- Ideal para deportes motorizados, motocicletas y vehículos de 4 y 6 cilindros.
- Puertos USB de 2,4 A + 1 A/5 V para carga rápida de todos los dispositivos USB (smartphone, reproductor MP3, dispositivo tablet, etc.).
- Cable inteligente que ofrece protección contra polaridad inversa, cortocircuito, baja tensión, alta temperatura y carga inversa.
- Luz LED integrada (3 modos).
- Contenido: puente de arranque 300CA, pinza de cable inteligente SA858, cable de carga MC-USB a USB, bolsa de transporte y manual de uso.

715005062



MONITOR Y CÁMARA DE VISIÓN TRASERA

- Kit 100% impermeable de monitor y cámara de visión trasera.
- Cámara multiángulo que proporciona imagen en tiempo real del área de carga y, por supuesto, vista posterior.
- La unidad reemplaza al retrovisor de serie (pantalla integrada en el retrovisor de reemplazo de la unidad).
- La cámara se sirve de luz infrarroja para ofrecer visibilidad nocturna.

Maverick Trail, Maverick Sport, Maverick Sport MAX

715004905



SABIA ELECCIÓN

Reemplaza el retrovisor con una cámara de visión trasera integrada con luz infrarroja para disfrutar también de visibilidad nocturna y no perder ni un momento de la acción a tus espaldas.

LLAVES DE SISTEMA DE SEGURIDAD CON CODIFICACIÓN DIGITAL (D.E.S.S.™)

- Protección antirrobo de alta seguridad para tu vehículo.
- La tecnología de cifrado mediante chip restringe el acceso al sistema de arranque electrónico de la unidad.
- Código exclusivo para cada vehículo.
- Diseño de rótula resistente a los impactos y las vibraciones para garantizar una conexión fiable.
- Incluye 3 llaves programables:
 - Llave de trabajo: limita la velocidad del vehículo a 40 km/h sin restringir el par motor.
 - Llave normal: limita la velocidad del vehículo a 70 km/h y reduce el par en un 50%.
 - Llave de rendimiento: sin limitaciones.

Maverick Trail, Maverick Sport, Maverick Sport MAX

715002458



PANEL DE INTERRUPTORES ELEVADO

- Panel de interruptores elevado totalmente integrado que permite la conexión de accesorios eléctricos adicionales.
- Requerido para la instalación de luces Can-Am en el techo y otros accesorios eléctricos de montaje superior.
- Opcional para luces de Baja Designs.
- La instalación requiere el techo deportivo o el techo con toldo y visera solar.

Maverick Trail, Maverick Sport, Maverick Sport MAX

715003669



CABLE DE CONEXIÓN RÁPIDA CON INDICADOR DE BATERÍA

- Conecta y carga distintas baterías de forma rápida y fácil con tu cargador.
- Indicador LED en tres colores que proporciona información constante sobre el estado de la batería.
- Se vende por unidad.

715006055



CABLE DE BATERÍA DE CONEXIÓN RÁPIDA

- Conecta y carga distintos dispositivos de forma rápida y fácil con tu cargador.
- Incluido en el cargador/mantenedor de carga de baterías (715005061).
- Se vende por unidad.

715005408



PORTABATERÍAS DE 30 AH

- Placa de fijación diseñada para sujetar la batería de 30 Ah.
- Batería de 30 Ah (515176151) de venta por separado.

Maverick Trail, Maverick Sport, Maverick Sport MAX

715004431



INTERRUPTOR DE MODO DUAL

- Cambio rápido y práctico entre los modos normal y eco.
- Economía de combustible mejorada con modo eco.
- Montaje sencillo en tablero.
- De serie en los modelos DPS.

Maverick Trail, Maverick Sport, Maverick Sport MAX

715004736



TOMA DE CORRIENTE DE 12 V

- Toma de corriente de 12 V para accesorios.
- Arnés de conexión sencilla incluido.

Maverick Trail, Maverick Sport, Maverick Sport MAX

715003846



KIT DE TOMA DE CORRIENTE USB

- Recarga tus dispositivos electrónicos mientras conduces* (smartphone, MP3, equipamiento térmico, etc.).
- Conectores USB de puerto dual.
- * La salida de alimentación no admite la carga de todos los tipos de dispositivos durante la conducción.

Maverick Trail, Maverick Sport, Maverick Sport MAX

219400510



GPS GARMIN MONTANA+ 680T

- Impermeable y de gran durabilidad, el sistema Montana 680T viene listo para hacer frente a los elementos.
- Pantalla táctil de 4 pulgadas (102 mm) y orientación dual que permite la lectura con luz solar y el uso incluso con guantes para ofrecer colores vivos e imágenes de alta resolución.
- Cámara de 8 megapíxeles con funciones de autoenfoco y geolocalización automática de fotos.
- Seguimiento de satélites GPS y GLONASS para ofrecer precisión de posicionamiento superior y actualizaciones de ubicación más rápidas.

Maverick Trail, Maverick Sport, Maverick Sport MAX

715002830

Versión europea

- En conformidad con CE.
- Mapa europeo de recreación precargado.

715003456



SOPORTE PARA GPS RAM

- Permite la integración de GPS en el vehículo.
- Orificios según estándar AMP3 para base de montaje Garmin.

Maverick Trail, Maverick Sport, Maverick Sport MAX

715003325





WARN⁺ VRX

- Infalible sellado impermeable según estándar IP68 para mantener a raya los elementos.
- Construcción metálica de alta resistencia.
- Acabado pulverizado en negro y sujeciones de acero inoxidable para garantizar resistencia a la corrosión.
- Nuevo diseño de embrague de alta resistencia basado en más de 70 años de experiencia de WARN en cubos de bloqueo para 4x4.
- Freno de retención de carga para disfrutar de control óptimo.
- Tren de engranajes planetario de tres fases totalmente metálico para ofrecer suavidad y fiabilidad.
- Interruptor basculante montado en tablero y mando a distancia con cable.
- Garantía de por vida limitada (componentes mecánicos) y garantía de 3 años (componentes eléctricos).
- Fuerza de tracción de 2.041 kg.

CABRESTANTE WARN VRX 45

- 15 m de cable de acero de 6,3 mm.
- Guiacabos de rodillos.

Maverick Trail, Maverick Sport, Maverick Sport MAX
715006110



CABRESTANTE WARN VRX 45-S

- 15 m de cuerda sintética de 6,3 mm.
- Guiacabos de aluminio fundido.

Maverick Trail, Maverick Sport, Maverick Sport MAX
715006111



CAN-AM HD

- Palanca de embrague ergonómica.
- Marchas y cojinetes de acero de gran resistencia para ofrecer par motor y durabilidad superiores.
- Freno de retención de carga 100% automático.
- Solenoide con sellado de protección contra los elementos.
- Mando a distancia con cable y sellado de protección contra a los elementos, e interruptor montado en tablero.
- Cumple estándares CE.

CABRESTANTE CAN-AM HD 4500

- Fuerza de tracción de 2.041 kg.
- 13,1 m de cable de acero de 6,3 mm.
- Guiacabos de rodillos de 4 direcciones y alta resistencia.
- Arnés eléctrico para cabrestante (715003777) requerido para la instalación en modelos Base y DPS.

Maverick Trail, Maverick Sport, Maverick Sport MAX
715006416



CABRESTANTE CAN-AM HD 4500-S

- Fuerza de tracción de 2.041 kg.
- 15,2 m de cuerda sintética de 6,35 mm.
- Guiacabos con escobén de aluminio resistente a la corrosión.
- Arnés eléctrico para cabrestante (715003777) requerido para la instalación en modelos Base y DPS.

Maverick Trail, Maverick Sport, Maverick Sport MAX
715006417



GUIACABOS CON ESCOBÉN CAN-AM HD

- Al optimizar el cabrestante con un cable sintético, el guiacabos con escobén de aluminio resistente a la corrosión es un requisito, ya que evitará que el cable se quiebre en una esquina del guiacabos de rodillos o que se desgaste de forma prematura por el contacto con la superficie tosca del guiacabos gastado.
- Para uso exclusivo con cables sintéticos.

Cabrestante Can-Am HD
715006426



GUIACABOS CON ESCOBÉN WARN

- Fabricación con doble revestimiento pulverizado.
- Uso de cable sintético de cabrestante (715001118) requerido con cabrestantes Warn.
- Para uso exclusivo con cables sintéticos de cabrestante.

Con cabrestante Warn
705204567



MANDO A DISTANCIA CON CABLE

- Este kit permite añadir un mando a distancia a vehículos con cabrestante de serie.
- Cabrestante estándar OEM y mando a distancia de venta por separado.
- En conformidad con CE.

Cabrestante Can-Am HD
Mando a distancia (715007050) y toma de conexión incluidos.

715006504

Cabrestante Warn
Arnés (710001023) requerido para usar mando a distancia en vehículos con cabrestante instalado de fábrica.

710001002



MANDO DE CONTROL REMOTO INALÁMBRICO

- El sistema se instala con facilidad y rapidez, gracias a un arnés de cables con antena integrada y todos los accesorios de montaje.
- Permite utilizar el cabrestante desde cualquier punto en un radio de 15,2 m, con lo que aumentan tus opciones de recuperación.
- Todos los componentes son resistentes a la intemperie.

Con cabrestante Warn
715002542



ARNÉS ELÉCTRICO PARA CABRESTANTE

(No se muestra)
• Requerido para la instalación de cabrestante en modelos Base y DPS.

Maverick Trail, Maverick Sport, Maverick Sport MAX
715003777

CABLE SINTÉTICO DE CABRESTANTE

- 15,2 m de cable sintético de 5,5 mm para cabrestante Warn.
- Guiacabos con escobén Warn (705204567) requerido al optimizar cabrestante con cable sintético para evitar daños y efectos de desgaste prematuro en el cable.

Con cabrestante Warn
715001118

- 15,2 m de cable sintético de 4,8 mm para cabrestantes.
- Guiacabos con escobén (715006426) requerido al optimizar cabrestante con cable sintético para evitar daños y efectos de desgaste prematuro en el cable.

Con cabrestante Can-Am HD
715006430



CABLE METÁLICO DE REPUESTO

- 16,8 m de cable metálico de 5,5 mm para kit de cabrestante Warn.
- 14,3 m de cable metálico de 6,3 mm. • Fuerza de tracción de 2.041 kg.

Con cabrestante Warn
715001117

Con cabrestante Can-Am HD
705014978



EXTENSIÓN DE CABLE SINTÉTICO

- Prolongación ligera de 6,3 mm de diámetro, fácil de manejar y cómoda de transportar en la caja de carga.
- Se engancha fácilmente al cable del cabrestante para ampliar la longitud en 15,2 metros.
- Capacidad de arrastre lineal de 2.041 kg.

Maverick Trail, Maverick Sport, Maverick Sport MAX
715001120



GANCHO DE REMOLQUE DELANTERO X RC / X MR

- Ofrece una ubicación de sujeción sólida en casos de remolcado necesario.
- Compatible con la mayoría de correas y ganchos.
- Compuesto de placa de acero de 3 mm y tubo de gancho de acero de 11 mm de alta resistencia.
- De serie en modelos Maverick X rc y X mr.

Maverick Trail, Maverick Sport, Maverick Sport MAX
715005229



RECEPTOR DE ENGANCHE DELANTERO

- Receptor de enganche de 5 cm y alta resistencia con capacidad de remolque de 680 kg.
- Perfecto para remolcado de precisión en espacios limitados.

Maverick Trail, Maverick Sport, Maverick Sport MAX
715003642



SMART LOK™

TECHNOLOGY

AGARRE COMO NUNCA ANTES

Exclusivo de Can-Am: haz frente a condiciones todoterreno como nunca antes con tracción 4x4 basada en la tecnología Smart-Lok.

Smart-Lok es el diferencial para conducción todoterreno más avanzado a tu disposición. Se trata de un diferencial delantero totalmente bloqueable sobre la marcha con modos automáticos de control electrónico que proporciona siempre máxima tracción independientemente de las condiciones.

1 EMPIEZA POR EL DIFERENCIAL SMART-LOK.

DIFERENCIAL SMART-LOK™

- La tecnología Smart-Lok™ exclusiva de Can-Am ofrece un diferencial delantero totalmente bloqueable sobre la marcha con modos automáticos de control electrónico.
- Selección de la configuración del diferencial según tus necesidades de conducción: "2x4" para tracción solo en las ruedas traseras, "4x4 Front Diff Lock" para tracción totalmente bloqueada a las 4 ruedas y "4x4 Smart Modes", que ofrecen modos de calibración inteligentes predefinidos para tu tipo de conducción.
- A partir de varias fuentes de información, los módulos Smart Mode accionarán el bloqueo de forma instantánea con la carga adecuada y en el momento oportuno para ofrecer tracción máxima sin comprometer la maniobrabilidad a baja velocidad, lo que resulta en colocación óptima y confiere una gran sensación de confianza al piloto.
- El kit Smart-Lok viene de serie con el modo Trail (Pista).
- Puedes añadir los modos Mud (Barro), Rock (Roca) y Trail Activ (Pista) al instalar el módulo Smart Mode correspondiente adicional (de venta por separado) para optimizar tu entorno de conducción.
- La instalación requiere palier/semieje de alto rendimiento (x2) y el kit de diferencial delantero.

Maverick Trail, Maverick Sport, Maverick Sport MAX

705402371

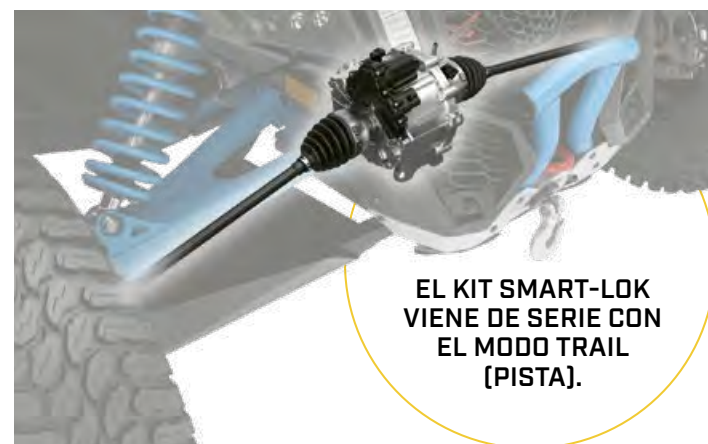

EL KIT SMART-LOK VIENE DE SERIE CON EL MODO TRAIL (PISTA).



2 ADQUIERE EL KIT DE INSTALACIÓN SMART-LOK Y EL PALIER/SEMIEJE DE ALTO RENDIMIENTO.

Ambos requeridos para instalar el kit de diferencial Smart-Lok™.

KIT DE INSTALACIÓN SMART-LOK™

(No se muestra)

- Incluye todos los accesorios necesarios y el cableado para la instalación del diferencial Smart-Lok.

Maverick Trail, Maverick Sport, Maverick Sport MAX

715005330



PALIER/SEMIEJE DE ALTO RENDIMIENTO

- Diseño de alto rendimiento ideal en uso todoterreno con potencia de rueda y aceleración superiores para competición y conducción por dunas y desierto.
- Incluye juntas homocinéticas, eje y manguitos con la geometría perfecta para tu vehículo Can-Am.

Maverick Trail

705402423

Maverick Sport, Maverick Sport MAX

705402281



3 OPTIMIZA TU ENTORNO DE CONDUCCIÓN CON UN MÓDULO SMART MODE (OPCIONAL).

Los módulos Smart Mode (modo inteligente) permiten añadir los modos **Mud (Barro)**, **Rock (Roca)** o **Trail Activ (Pista)** a vehículos equipados con el kit de diferencial Smart-Lok™. Solo se puede instalar un módulo Smart Mode cada vez.



- Diseñado para ofrecer tracción superior en los barrizales más profundos.
- Al detectar por motor alto o patinaje, Smart-Lok™ bloqueará por completo la parte delantera.
- El sistema permanecerá bloqueado hasta que se suelte el acelerador.

MÓDULO MUD SMART MODE PARA BARRO

Modelos con diferencial Smart-Lok™

715005282



- Diseñado para hacer frente a los más desafiantes obstáculos de roca.
- Al detectar por motor alto a baja velocidad, Smart-Lok™ bloqueará progresivamente la parte delantera y permanecerá accionado hasta que se suelte el acelerador para evitar patinaje y ofrecer tracción óptima.
- El accionamiento progresivo facilita el manejo durante las maniobras.

MÓDULO ROCK SMART MODE PARA ROCA

Modelos con diferencial Smart-Lok™

715005283



- Diseñado para conducción deportiva con precisión óptima en los giros.
- Al detectar por motor alto y/o un incremento de la velocidad, Smart-Lok™ bloqueará progresivamente la parte delantera y permanecerá accionado hasta que se suelte el acelerador o se reduzca la velocidad.
- El accionamiento progresivo reduce el esfuerzo requerido para obtener suavidad en la dirección.

MÓDULO TRAIL ACTIV SMART MODE PARA PISTA

Modelos con diferencial Smart-Lok™

715005284



TUBO DE ESCAPE YOSHIMURA DE FÁCIL INSTALACIÓN

- Desarrollado en colaboración con Yoshimura.
- Fabricación en acero inoxidable 304.
- Sonido deportivo de un silenciador más ligero que el componente de serie.
- Supresor de chispas con certificación USDF/USDA.
- En conformidad con EPA.
- No presenta conformidad con estándares CE.

Maverick Trail, Maverick Sport (excepto modelos con motor 1000R)

715003716

Maverick Sport (con motor 1000R), Maverick Sport MAX

715004452



SABIA ELECCIÓN

Sonido, diseño y estilo: este exclusivo tubo de escape Yoshimura de fácil instalación rugue como ningún otro.

KIT DE EMERGENCIA

- Kit de emergencia completo con todo el equipo y los artículos necesarios para resolver las situaciones más desagradables en que pueden verse los aficionados a los deportes motorizados.
- Incluye: cables de alto voltaje, compresor de aire, kit de reparación de neumáticos, correa de sujeción con trinquete, cinta adhesiva de sellado, correa para remolcar (1.500 kg), sujetacables, paños.

715004359



KIT DE ESNÓRQUEL

- Eleva las entradas de aire del motor y de CVT, permitiendo al vehículo sumergirse parcialmente en agua y barro sin que entre agua en el motor.
- No compatible con separador de partículas S&B, portaequipajes LinQ con mecanismo de giro, barra de intrusión trasera Lonestar Racing, ventanas y paneles traseros.
- De serie en modelos Maverick Sport X mr.
- No presenta conformidad con estándares CE.

Maverick Trail, Maverick Sport, Maverick Sport MAX

715003705



PREFILTRO PARA ESNÓRQUEL

- Prefiltro especial para esnórquel.
- Aumenta la protección del motor en condiciones de conducción extremas.
- Ayuda a mantener el filtro de aire limpio.
- El filtro bloquea las partículas de más de 0,13 mm.
- Necesario para mantener la validez de la garantía del vehículo con el sistema de oruga instalado.

Maverick Sport, Maverick Sport MAX, Maverick Trail

715005598



KIT DE MUELLES DE ALTO RENDIMIENTO

- Estos muelles de alto rendimiento incrementan la rigidez de la suspensión.
- Perfectos para reducir la curvatura general del vehículo en usos de amortiguación exigentes: eliminación de nieve y transporte de cargas pesadas.
- El kit incluye cuatro muelles.

Maverick Trail

715004961



SEPARADOR DE PARTÍCULAS S&B

- Utiliza generadores de torbellinos para eliminar aproximadamente el 94% del polvo, la nieve o los residuos de barro incluso antes de que alcancen el filtro de aire.
- Contribuye a mantener la potencia, proteger el motor y ampliar considerablemente la vida útil del filtro.
- Montaje en jaula con sujeciones ajustables.
- No compatible con ventana trasera ni tapa de caja de carga todoterreno.

Maverick Sport (con motor 1000R), Maverick Sport MAX

715004902

Maverick Trail, Maverick Sport (excepto modelos con motor 1000R)

715004422



KIT DE PREFILTROS DE CVT Y MOTOR

(No se muestra)

- Aumenta la protección del motor y el sistema CVT en condiciones de conducción extremas.
- El filtro bloquea las partículas de más de 0,1 mm.
- Rejilla repelente al agua.
- Necesario para mantener la validez de la garantía del vehículo con el sistema de oruga instalado.
- Recomendado para condiciones de conducción en invierno.

Maverick Trail, Maverick Sport, Maverick Sport MAX

715004290

FILTRO DE AIRE DE ESPUMA DE TWIN AIR¹

- La mejor elección para las condiciones más extremas.
- Espuma de filtro con lubricación de varias etapas para mejorar la capacidad de retención de polvo con flujo de aire elevado.
- Lavable y reutilizable.

Maverick Trail, Maverick Sport (excepto modelos con motor 1000R)

715003630

Maverick Sport, Maverick Sport Max (modelos con motor 1000R)

715002895



FUNDAS PARA AMORTIGUADORES

(No se muestra)

- Funda flexible para amortiguadores con orificios de ventilación.
- Eliminan la entrada de polvo y suciedad en el cilindro de los amortiguadores, lo que reduce el riesgo de daños.
- Se venden por pares.

Maverick Sport, Maverick Sport MAX

715002368

APACHE

TRACK SYSTEMS

Cada oruga tiene un propósito específico y está diseñada sin concesiones de rendimiento para trabajo o juego. Tanto para la conducción en nieve profunda como para diversión en pista o para transportar cargas pesadas, los sistemas de oruga Apache equivalen a flotar por el terreno.



ADAPTACIÓN Y
COMPATIBILIDAD



CALIDAD Y
FIABILIDAD



ESTILO Y
VISIÓN



ORUGAS PARA INVIERNO

NIEVE



APACHE BACKCOUNTRY

Explora por fin el invierno sin limitaciones de tracción y sin concesiones gracias al rendimiento incomparable de los kits de oruga Apache Backcountry. Diseñados para rendir al máximo, incluso en la nieve más profunda, en momentos de juego o trabajo. No permitas que el invierno se interponga.

Pág. 63

ORUGAS PARA TODO EL AÑO

CONDICIONES
DIVERSAS



APACHE 360 LT

Estos kits de oruga mejoran la distancia al suelo del vehículo y amplían la superficie de contacto con el terreno. Adapta tu configuración de orugas a las condiciones y el propósito de la conducción con el sistema Apache 360 LT: nuestra obra maestra para cualquier temporada y terreno.

Pág. 64

SISTEMAS DE ORUGA APACHE

ORUGAS PARA INVIERNO APACHE BACKCOUNTRY

APROVECHA TU
VEHÍCULO CAN-AM AL
MÁXIMO EN TODO LO
QUE TE PROPONGAS
ESTE INVIERNO.

Explora sin concesiones. Disfruta de pistas todavía desconocidas y de la aventura en las profundidades del invierno para descubrir: La misma tecnología en que se basan nuestras motonieves de reconocimiento mundial al alcance de tu mano. Con una superficie de contacto más amplia y un diseño de oruga más agresivo, desplázate más allá de donde creías posible con rendimiento insuperable para nieve.

CON COBERTURA DE GARANTÍA DE 1 AÑO

EL DISEÑO EFICAZ DE
BARRA Y BASTIDOR
GARANTIZA LA
DISTRIBUCIÓN
UNIFORME DEL
PESO EN LA NIEVE.

DISTANCIA AL SUELO
AMPLIADA EN 16,2 CM

DISEÑO DE ORUGA
ROBUSTO CON PÚAS
DE 5 CM PARA OFRECER
TRACCIÓN ÓPTIMA



SUPERFICIE DE CONTACTO DE AMPLITUD
INSUPERABLE: 23% MÁS QUE CON APACHE 360 LT

SISTEMA DE ORUGA APACHE BACKCOUNTRY

- Diseñado para ofrecer las mejores prestaciones del mercado en flotación y rendimiento en nieve profunda.
- Superficie de contacto 23% más amplia que la que ofrece por Apache 360 LT.
- Ofrece una impresionante distancia al suelo ampliada media de 18 cm para mantener el vehículo fuera de la nieve.
- Diseño de oruga robusto con púas de 5 cm para ofrecer tracción óptima en la nieve.
- Kit de montaje Apache Backcountry, módulo DPS para sistema de oruga (715004707) (ver pág. 64) y kit de prefiltros de motor y CVT (715004290) requeridos.
- Solo para invierno.

Maverick Trail, Maverick Sport, Maverick Sport MAX
715005247

KIT DE MONTAJE APACHE BACKCOUNTRY

- (No se muestra)
- Requerido para la instalación del sistema de oruga Apache Backcountry.
 - Prefiltro y módulo DPS para sistema de oruga no incluidos.
 - No compatible con protectores de trapecios delanteros y traseros de HMWPE.

Maverick Trail
715004285

Maverick Sport, Maverick Sport MAX
715004834

RASCADORES DE HIELO

- Proporcionan lubricación adicional en condiciones extremas y de hielo.
- Montaje en barra, compactos y ligeros.
- El diseño aprovecha el concepto de bobina para posibilitar la conducción en marcha atrás sin causar daños.
- Se guardan fácilmente cuando no se necesitan.

**Sistema de oruga
Apache Backcountry**
860201728



KIT DE RUEDA GUÍA

- Reduce la resistencia al avance y la rodadura.
- Incluye 2 ruedas, soportes y accesorios de montaje.
- Pueden añadirse 2 kits por oruga trasera.
- Puede incrementar la durabilidad de los deslizadores en condiciones de nieve endurecida.

**Sistema de oruga Apache Backcountry, solo
orugas traseras**
860201230 • 141 mm



DESILIZADORES CON INSERTOS VESPEL†

- Insertos DuPont Vespel que ofrecen fricción reducida.
- Durabilidad superior.
- Se pueden cortar a la longitud deseada.
- Se necesitan 8 por vehículo.
- Se vende por unidad.

Sistema de oruga Apache Backcountry
503194815



ORUGAS PARA TODO EL AÑO APACHE 360 LT

TRABAJA Y DIVIÉRTETE
TODO EL AÑO EN NIEVE,
BARRO Y TODO TIPO DE
TERRENO.

Haz frente a cualquier terreno, clima y temporada con los kits de oruga Apache 360 LT, una mejora que lleva la experiencia Can-Am a un nivel superior. Diseñado para ofrecer tracción superior y transportar cargas pesadas en terreno blando, el kit de oruga 360 LT se puede instalar en ATV y SSV, y utilizarse todo el año para explorar y completar las tareas más arduas.

CON COBERTURA DE GARANTÍA DE 2 AÑOS

DISTANCIA AL SUELO
AMPLIADA EN 11,4 CM

INSTALACIÓN
RÁPIDA Y FÁCIL



EXCLUSIVA SUPERFICIE DE
CONTACTO AJUSTABLE, PARA
HACER FRENTE INCLUSO
A LAS CONDICIONES MÁS
EXTREMAS TODO EL AÑO



LAS RUEDAS SOBREMOLDEADAS DE CAUCHO
DE DOBLE COJINETE Y ALTA RESISTENCIA,
ASÍ COMO EL ESPACIADO DE RUEDAS CON
COMPENSACIÓN, REDUCEN LA FRICCIÓN Y
LA VIBRACIÓN AL MÍNIMO AL TIEMPO QUE SE
MANTIENE LA FIABILIDAD.

SUPERFICIE
DE CONTACTO
TOTAL DE
14.784 CM²

SISTEMA DE ORUGA APACHE 360 LT

- Sistemas de oruga multifuncionales diseñados para soportar cargas pesadas y adaptarse a la mayoría de los vehículos todoterreno Can-Am.
- Posibilidades ampliadas de ajuste de superficie de contacto para ofrecer rendimiento superior en terreno abrupto.
- Distancia al suelo ampliada media de 11,44 cm.
- Púas de 2,5 cm en la parte delantera y de 3,2 cm en la parte trasera.
- Kit de montaje Apache Backcountry, módulo DPS para sistema de oruga (715004707) y kit de prefiltros de motor y CVT (715004290) requeridos.

Maverick Trail, Maverick Sport, Maverick Sport MAX
715005103

KIT DE MONTAJE APACHE 360 LT

- (No se muestra)
- Requerido para la instalación del sistema de oruga Apache 360 LT.
 - Módulo DPS y prefiltro no incluidos.

Maverick Trail
715004833

Maverick Sport, Maverick Sport MAX (excepto modelos X mr y X re)
715004755

Requerido para la instalación de los sistemas de oruga Apache Backcountry y Apache 360 LT.

PREFILTRO PARA ESNÓRQUEL

- Prefiltro especial para esnórquel.
- Aumenta la protección del motor en condiciones de conducción extremas.
- Ayuda a mantener el filtro de aire limpio.
- El filtro bloquea las partículas de más de 0,13 mm.
- Necesario para mantener la validez de la garantía del vehículo con el sistema de oruga instalado.

Maverick Sport, Maverick Sport MAX, Maverick Trail
715005598



KIT DE PREFILTROS DE CVT Y MOTOR

- (No se muestra)
- Aumenta la protección del motor y el sistema CVT en condiciones de conducción extremas.
 - El filtro bloquea las partículas de más de 0,1 mm.
 - Rejilla repelente al agua.
 - Necesario para mantener la validez de la garantía del vehículo con el sistema de oruga instalado.
 - Recomendado para condiciones de conducción en invierno.

Maverick Trail, Maverick Sport, Maverick Sport MAX
715004290

MÓDULO DPS PARA SISTEMA DE ORUGA

- (No se muestra)
- Un innovador módulo DPS que garantiza la precisión del velocímetro y dirección asistida optimizada, lo que se traduce en control perfecto y conducción sencilla.
 - Requerido para la instalación de los sistemas de oruga Apache.
 - No disponible para la venta en Europa.
- Maverick Trail, Maverick Sport, Maverick Sport MAX**
715004707

Es posible que algunos productos mostrados no estén disponibles u homologados en tu país. Contacta tu distribuidor de BRP para obtener información referente a tu región.

PROMOUNT — PLOWS



ADAPTACIÓN Y
COMPATIBILIDAD



CALIDAD Y
FIABILIDAD



ESTILO Y
VISIÓN



La nueva gama ProMount se creó tanto para operadores profesionales como para aficionados que desean mejorar su kit de herramientas. Con un diseño dedicado a la eficacia, Can-Am reimaginó la pala por completo, de la montura a la hoja.

SISTEMA DE MONTAJE MÁS EFICAZ

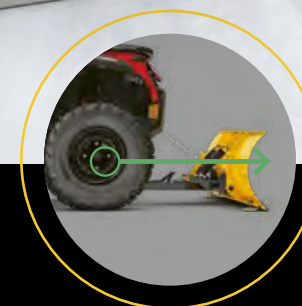

La placa de montaje en chasis proporciona el **ángulo ofensivo óptimo** para obtener fuerza de empuje sin par.



El bastidor de empuje de montaje delantero proporciona **altura de elevación líder del sector**.



La placa de montaje de perfil bajo **prácticamente no influye en la distancia del chasis al suelo**, y se puede dejar instalada todo el año.

CONEXIÓN CON UN SOLO CLIC

Acoplable en **CUATRO SENCILLOS PASOS**, el sistema Can-Am ProMount es la forma más fácil y rápida de empezar a utilizar la pala y completar la tarea más ardua, con mínimo esfuerzo para máximos resultados.



1 Guía el vehículo en línea recta hacia la pala.



2 Conecta el cable del cabrestante con un rodillo/gancho guía.



3 Eleva la pala hasta que quede acoplada en la placa de montaje.



4 Retira el cable del cabrestante de la guía. ¡Y ya puedes empezar a utilizar la pala!

CAN-AM PROMOUNT PALAS DE ACERO

Consulta con tu distribuidor sobre la anchura de pala óptima. Fabricadas en acero de calibre 12 y con diseño dedicado a la eficacia, las hojas de acero ProMount están disponibles en distintos tamaños para cualquier tipo de trabajo.

KITS DE PALA DE ACERO CAN-AM PROMOUNT

Estos kits incluyen:

- Hoja de acero Can-Am ProMount
- Bastidor de empuje con sistema de colocación rápida
- Placa de montaje

HOJA DE 137 CM

Maverick Trail

- 715005200 • Negro
- 715005428 • Amarillo

152 CM

Maverick Trail, Maverick Sport, Maverick Sport MAX

- 715005201 • Negro
- 715005434 • Amarillo

HOJA DE 168 CM

Maverick Trail, Maverick Sport, Maverick Sport MAX

- 715005427 • Negro
- 715005435 • Amarillo



CAN-AM PROMOUNT PALAS FLEX2

La tecnología de polietileno de ultra alto peso molecular (HMWPE, High Molecular Weight Polyethylene) dota a la pala Flex2 de fiabilidad superior, resistencia a los impactos e inmunidad total al óxido y la deformación. De gran resistencia para cualquier trabajo pero flexible a la hora de hacer frente a los obstáculos, la hoja Flex2 simplifica enormemente cualquier tarea.

KIT DE PALA FLEX2 CAN-AM PROMOUNT

Estos kits incluyen:

- Hoja Can-Am ProMount Flex2
- Bastidor de empuje con sistema de colocación rápida
- Placa de montaje

HOJA DE 152 CM

Maverick Trail, Maverick Sport, Maverick Sport MAX

- 715005202 • Negro



HOJAS DE ACERO CAN-AM PROMOUNT

- Hojas individuales disponibles, para que puedas crear tu propio kit.
- Compatibles con los accesorios de la hoja Can-Am ProMount para mejorar aún más la versatilidad de la pala (algunos accesorios para pala de trabajo no son compatibles con palas de 137 cm).

HOJA DE 137 CM

- No compatible con alerones laterales, extensiones de hoja y marcadores de bordes ProMount.
- Despeja una superficie de 127 cm con la pala totalmente en ángulo.
- Altura de la hoja de 37 cm.
- Compatible con bastidor de empuje ProMount**
- 715004472 • Negro
- 715005316 • Amarillo

HOJA DE 152 CM

- Despeja una superficie de 137 cm con la pala totalmente en ángulo.
- Altura de la hoja de 43 cm.
- Compatible con bastidor de empuje ProMount**
- 715004202 • Negro
- 715005317 • Amarillo

HOJA DE 168 CM

- Despeja una superficie de 152 cm con la pala totalmente en ángulo.
- Altura de la hoja de 43 cm.
- Compatible con bastidor de empuje ProMount**
- 715006337 • Negro
- 715006338 • Amarillo

HOJA DE 183 CM

- Despeja una superficie de 168 cm con la pala totalmente en ángulo.
- Altura de la hoja de 43 cm.
- Compatible con bastidor de empuje ProMount**
- 715004474 • Negro
- 715006021 • Amarillo

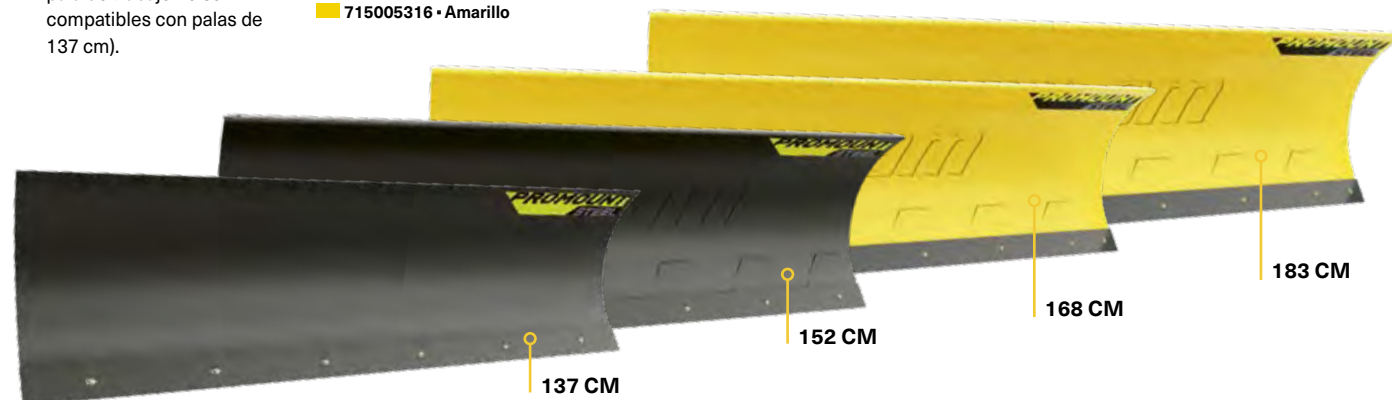

HOJAS FLEX2 CAN-AM PROMOUNT

- Hojas individuales disponibles, para que puedas crear tu propio kit.
- Compatibles con todos los accesorios de la hoja Can-Am ProMount para mejorar aún más la versatilidad.

HOJA DE 152 CM

- Despeja una superficie de 137 cm con la pala totalmente en ángulo.
- Compatible con bastidor de empuje ProMount**
- 715004203 • Negro

HOJA DE 183 CM

- Despeja una superficie de 168 cm con la pala totalmente en ángulo.
- Compatible con bastidor de empuje ProMount**
- 715004485 • Negro



CREA TU PROPIO KIT

al elegir cualquier tipo/longitud de pala para tu bastidor de empuje. Los bastidores de empuje ProMount son compatibles con todas las hojas.

CAN-AM PROMOUNT PALAS ANGULARES

Facilita tu trabajo con las herramientas adecuadas, limpia largos pasillos consiguiendo que la tarea sea más llevadera mandando la nieve lejos del camino

HOJA DE ACERO CAN-AM PROMOUNT DE UN SOLO SENTIDO

- El extremo del ala del arado mide 64 cm de alto y se estrecha hasta 43 cm.
- Hoja unidireccional asimétrica diseñada para evacuar la nieve a mayor altura.
- Incorpora una aleta de goma para mantener la nieve alejada del conductor.
- Marca Can-Am.

NOVEDAD HOJA DE 152 CM

Compatible con bastidor de empuje ProMount
■ 715007261 • Negro

NOVEDAD HOJA DE 168 CM

Compatible con bastidor de empuje ProMount
■ 715007263 • Negro

NOVEDAD HOJA DE 183 CM

Compatible con bastidor de empuje ProMount
■ 715007264 • Negro



TU TRABAJO, TU ELECCIÓN

Aprovecha una solución personalizada perfectamente adaptada a tu tarea, con componentes de calidad y sin concesiones. Las hojas, el bastidor de empuje y la placa de montaje ProMount constituyen un sistema universal que se puede adaptar a tu trabajo y vehículo Can-Am concretos.

BASTIDOR DE EMPUJE CAN-AM PROMOUNT CON SISTEMA DE COLOCACIÓN RÁPIDA

- Tubos de acero de alta resistencia diseñados para condiciones de uso intensivo.
- La estructura interpuesta ofrece tracción y fuerza de empuje sin par.
- Diseñado para ofrecer altura máxima de elevación de la pala.
- Presenta sistema de conexión rápida y alineación automática, pedal para desenganche de operación sencilla y palanca ergonómica para ajustar el ángulo de la pala.
- Guicabos de rodillos e interruptor de protección recomendados para ampliar la vida útil del cable.
- La instalación requiere la placa de montaje Can-Am ProMount.
- La hoja gira a derecha o izquierda, en 5 posiciones.
- Pasador de gran tamaño diseñado para facilitar el giro de la hoja y evitar la acumulación de tierra o nieve en el punto de rotación.



Compatible con todas las palas ProMount

Maverick Trail, Maverick Sport, Maverick Sport MAX
715004339

PLACA DE MONTAJE CAN-AM PROMOUNT

- Requerida para la instalación del bastidor de empuje Can-Am ProMount con sistema de colocación rápida.
- Placa de montaje de gran precisión que se puede dejar instalada todo el año sin comprometer la distancia del chasis al suelo.
- Adaptable a ATV, Maverick Trail o Maverick Sport con o sin protectores de chasis Can-Am.



Maverick Trail, Maverick Sport, Maverick Sport MAX
715006360

EXTENSIÓN DE BASTIDOR DE EMPUJE CAN-AM PROMOUNT

- Extensión de bastidor de empuje de 30 cm.

Maverick Trail, Maverick Sport, Maverick Sport MAX
715006257



Requerida con la pala instalada en sistema de oruga Apache

ACCESORIOS DE PALA CAN-AM PROMOUNT

1 MARCADORES DE BORDES CAN-AM PROMOUNT

- No perderás de vista los bordes de la pala.
- Altura: 60 cm.
- Se venden por pares.
- Compatibles con hojas Can-Am ProMount Flex2 y de acero con o sin extensiones (excepto para hojas de acero Can-Am ProMount de 137 cm).

Maverick Trail, Maverick Sport, Maverick Sport MAX
715004206

2 HOJA PROTECTORA DE PLÁSTICO CAN-AM PROMOUNT

- Para evitar arañazos y marcas en pavimentos y superficies.

Maverick Trail, Maverick Sport, Maverick Sport MAX
137 cm 152 cm 168 cm Hoja de 183 cm
715004480 715004481 715004482 715004483 **NOVEDAD**

3 ALERONES LATERALES CAN-AM PROMOUNT

- Ayudan a mantener la nieve en la pala de trabajo.
- Dimensiones: 43,2 cm x 33 cm.
- Se venden por pares.
- Compatibles con hojas Can-Am ProMount Flex2 y de acero con o sin extensiones (excepto para hojas de acero Can-Am ProMount de 137 cm).

Maverick Trail, Maverick Sport, Maverick Sport MAX
715006258

4 EXTENSIONES DE HOJA CAN-AM PROMOUNT

- 8 cm más a cada lado.
- Compatibles con hojas Can-Am ProMount (excepto hoja de acero Can-Am ProMount de 137 cm).
- Es posible instalar una hoja protectora más larga sobre la longitud adicional ya proporcionada por las extensiones.
- Compatibles con hojas Can-Am ProMount Flex2 y de acero (excepto para hojas de acero Can-Am ProMount de 137 cm).

Maverick Trail, Maverick Sport, Maverick Sport MAX
■ 715004205 • Negro
■ 715005319 • Amarillo



SISTEMA DE ORIENTACIÓN PARA PALA DE TRABAJO

- Convierte tu sistema de pala de trabajo en una unidad fácil de controlar desde el asiento del operador.
- Pone en tus manos el control total de los movimientos de la pala, arriba y abajo, a izquierda y derecha con el joystick suministrado.
- Con una sola mano, podrás controlar todos los movimientos de la pala. Esto te permitirá concentrarte en la operación de la pala con toda tranquilidad.

Compatible con cualquier hoja y bastidor de empuje ProMount
715006022



GUIACABOS DE RODILLOS DE PALA DE TRABAJO

- El mayor diámetro del rodillo inferior reduce el desgaste del cable metálico en usos con pala de trabajo.
- Compatible con todas las palas de trabajo ProMount.

Maverick Trail, Maverick Sport, Maverick Sport MAX
705009222



INTERRUPTOR LIMITADOR DE PALA DE TRABAJO

- (No se muestra)
- Para controlar la tensión del cable al elevar en exceso el sistema de pala de trabajo.
- Evita daños en el vehículo, el cabrestante y el bastidor de empuje de la pala de trabajo.

Maverick Trail, Maverick Sport, Maverick Sport MAX
715006259

REMOLCADO

FUNDA PARA REMOLCADO

- Funda para remolcado resistente a los efectos del clima que protege tu vehículo durante el almacenamiento o el transporte.
- Tejido de alto rendimiento hecho de poliéster teñido resistente a la radiación UV.
- Forro interior suave que protege el parabrisas y los paneles en color contra la abrasión.
- Áreas más susceptibles a la abrasión reforzadas con doble capa de tejido.
- Abertura para acceso a la tapa del depósito de combustible.
- Instalación fácil y rápida.
- Diseñada para adaptarse perfectamente a tu vehículo con o sin accesorios Can-Am.



Maverick Trail, Maverick Sport

715003706

Maverick Sport MAX

715005281

CORREAS RETRÁCTILES BOLT-ON[®] DE SUJECIÓN POR TRINQUETE

- Perfectas para transportar tu vehículo o sujetar cargas.
- Montaje fácil: sujeción a cualquier superficie plana (por ejemplo, plataforma de carga o bastidor).
- Correa de sujeción de 2,5 cm x 1,8 m con costuras reforzadas para proporcionar una fuerza de carga de 226 kg y resistencia a la rotura de 680 kg.
- Práctico botón retraíble para aflojar, enrollar y almacenar la correa automáticamente, mientras que el mecanismo de trinquete tensa la correa para asegurar el vehículo o la carga en su sitio.
- Asidero de trinquete de caucho para ofrecer agarre seguro, y gancho con revestimiento de vinilo para proteger las superficies de enganche.
- Se venden por pares.



295100737

CORREAS CON TRINQUETE

- Capacidad de soporte seguro de 181 kg.
- Correa de 2,5 cm x 3 m con logotipos de Sea-Doo, Ski-Doo y Can-Am.
- Trinquete Deluxe con asa de goma.
- Ganchos en S revestidos.
- Pack de 2.

860200447 • Negro / Gris



NEUMÁTICOS / LLANTAS

NEUMÁTICO MAXXIS LIBERTY

- Diseñado para conducción de alto rendimiento y para ofrecerte libertad con tu SSV en diversos terrenos.
- Supera estándares de pruebas DOT.
- Construcción radial de 8 capas.
- Compuesto de caucho especializado para control y tracción óptimos.
- Dibujo de excelentes prestaciones antidesgaste.

Maverick Sport X rc

28" x 10" x 14"

705402401

30" x 10" x 14"

705402143



NEUMÁTICO MAXXIS BIGHORN 2.0

Maverick Sport, Maverick Sport MAX

Delante • 69 cm x 23 cm x 30 cm (27 pulg. x 9 pulg. x 12 pulg.)

705401385

705401386 • CE

Detrás • 69 cm x 28 cm x 30 cm (27 pulg. x 11 pulg. x 12 pulg.)

705501817

705501818 • CE



NEUMÁTICO CARLISLE ACT

Maverick Trail

Delante • 66 cm x 20 cm x 30 cm (26 pulg. x 8 pulg. x 12 pulg.)

705402313

Detrás • 66 cm x 23 cm x 30 cm (26 pulg. x 9 pulg. x 12 pulg.)

705402314



LLANTA DE 30 CM (12 PULG.) PARA MAVERICK SPORT

- Tuercas a juego: 250100184 (negro).
- Tapa a juego: 705400928.

Maverick Sport

Delante • 30 cm x 15 cm (12 pulg. x 6 pulg.)
Compensación = 41 mm

705401417

Detrás • 30 cm x 19 cm (12 pulg. x 7,5 pulg.)

Compensación = 51 mm

705501853



LLANTA DE 30 CM (12 PULG.) PARA MAVERICK TRAIL DPS

- Tuercas a juego: 250100184 (negro).
- Tapa a juego: 705400928.

30 cm x 15 cm (12 pulg. x 6 pulg.)
Compensación = 41 mm

Maverick Trail

705401417



LLANTA PARA MAVERICK TRAIL DE 30 CM (12 PULG.)

- Tuercas a juego: 250100042.
- 30 cm x 15 cm (12 pulg. x 6 pulg.)
- Compensación = 41 mm

Maverick Trail

705401217



EXPLORA TODO UN MUNDO DE AVENTURA CON NUESTROS PRODUCTOS BRP. BRP.COM



ski-doo LYNX SEA-DOO EVINRUDE ROTAX CAN-AM



CAN-AMOFFROAD.COM

UNA MARCA DE BRP

